



STYLOWE
NOWOCZESNE
PRESTIŻOWE
PONADCZASOWE

KATALOG
POCHWYTÓW
DRZWIOWYCH





Pochwyty według symbolu 3

Pochwyty 7

Mocowania 192



Pochwyty według symbolu



z1 30 z1 40 z1 b30 z1 b40 z1 k30 z2 30 z2 40 z2 b30



z2 b40 z2 k30 z3 25 z4 b25 z4 bb25 z4 r25 z4 w25 z5 b30



z5 bb30 z5 r30 z5 w30 z6 b30 z6 bb30 z6 r30 z6 w30 z7



z8 z10 z11 34 z11 50x20 z12 z13 b z13 y z13 r

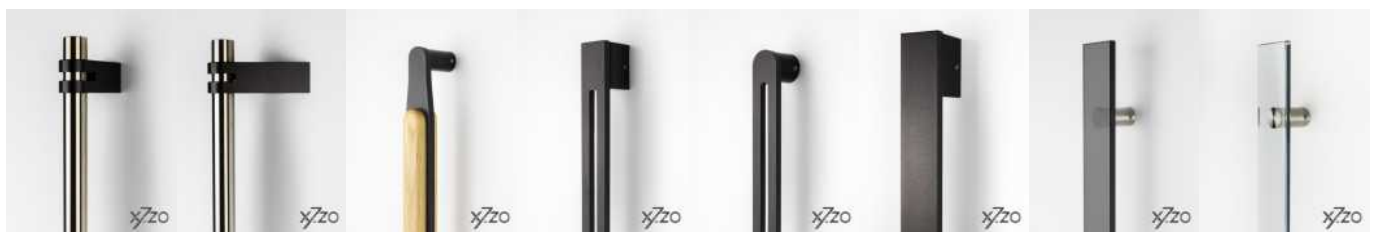

z15 z16 z17 z18 z19 z20 z21 z22



z23 z24 z25 z27 40x20 z27 40x20b z27 50x20 z27 50x20b z28 40x20

Pochwyty według symbolu

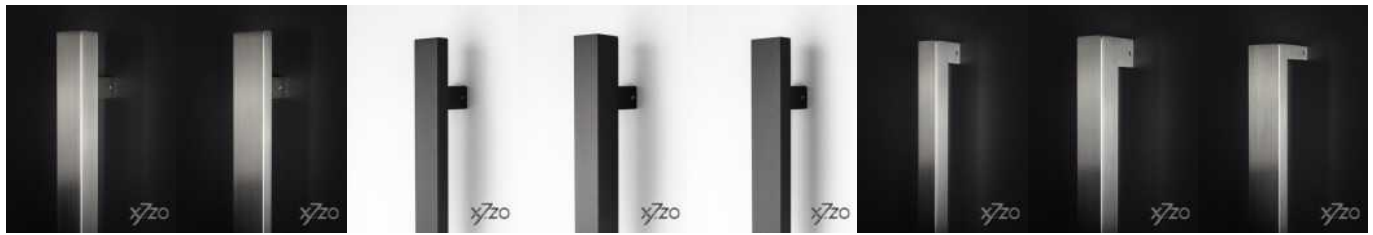

z28 40x40 z28 50x20 z28 b40x20 z28 b40x40 z28 b50x20 z29 30x30 z29 40x40 z29 50x20



z29 b30x30 z29 b40x40 z29 b50x20 z30 b z31 b30 z31 b40 z32 z33 30



z33 40 z33 bb30 z33 bb40 z33 hb30 z33 hb40 z33 yb30 z33yb40 z34



z35 z36 z37 z38 z39 z40 z41 z42



z43 z44 z45 z46 z47 z48 z49 z50



z51 z52 z53 z54 z55 500 z56 500 z57 500 z58 700

Pochwyty według symbolu



z59 700

z60 700



Klasyczny, uniwersalny pochwyt drzwiowy fi 30, wykonany ze stali nierdzewnej, mocowany pod kątem 90°. Przeznaczony do montażu we wszystkich rodzajach drzwi.

Na życzenie Klienta długość pochwyty oraz jego rozstaw są zmiennie, wykonane z dokładnością do 1 mm bez dodatkowej opłaty.

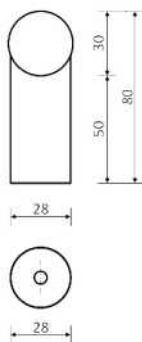
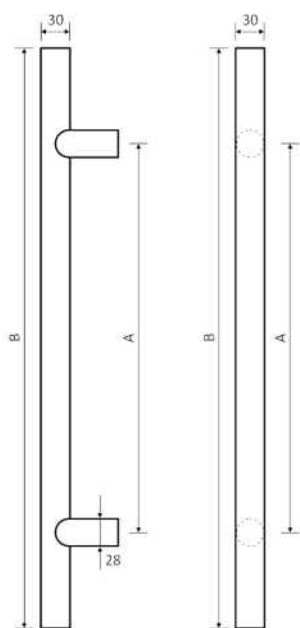

Wymiary

Długość [mm] = B	Rozstaw [mm] = A
350	250

Długość [mm] = B	Rozstaw [mm] = A
400	300
450	325
500	350
550	375
600	400
650	400
700	500
750	500
800	600
850	600
900	700
950	700
1000	800
1050	800
1100	850
1150	850
1200	900
1250	900
1300	1000
1350	1000
1400	1100
1450	1100
1500	1200
1550	1200
1600	1300
1650	1300
1700	1400
1750	1400
1800	1500
1850	1500
1900	1550
1950	1550
2000	1600
2050	1600
2100	1700
2150	1700
2200	1700
2250	1700
2300	1700

Długość [mm] = B	Rozstaw [mm] = A
2350	1700
2400	1700
2450	1700
2500	1700

Klasyczny, uniwersalny pochwyt drzwiowy $\phi 40$, wykonany ze stali nierdzewnej, mocowany pod kątem 90° . Przeznaczony do montażu we wszystkich rodzajach drzwi.

Na życzenie Klienta długość pochwyty oraz jego rozstaw są zmiennne, wykonane z dokładnością do 1 mm bez dodatkowej opłaty.

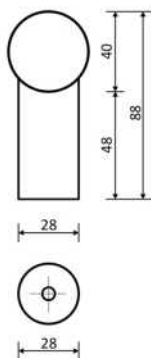
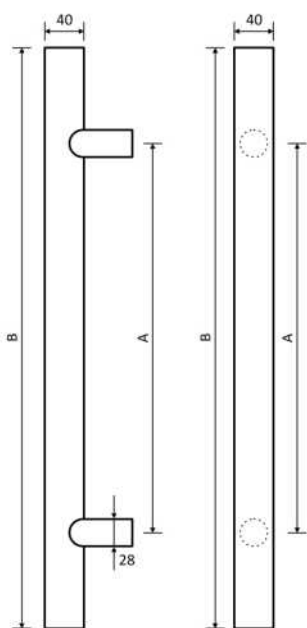

Wymiary

Długość [mm] = B	Rozstaw [mm] = A
350	250

Długość [mm] = B	Rozstaw [mm] = A
400	300
450	325
500	350
550	375
600	400
650	400
700	500
750	500
800	600
850	600
900	700
950	700
1000	800
1050	800
1100	850
1150	850
1200	900
1250	900
1300	1000
1350	1000
1400	1100
1450	1100
1500	1200
1550	1200
1600	1300
1650	1300
1700	1400
1750	1400
1800	1500
1850	1500
1900	1550
1950	1550
2000	1600
2050	1600
2100	1700
2150	1700
2200	1700
2250	1700
2300	1700

Wymiary

| z1 40

Długość [mm] = B	Rozstaw [mm] = A
2350	1700
2400	1700
2450	1700
2500	1700

Elegancki, nowoczesny pochwyt drzwiowy fi 30, wykonany ze stali nierdzewnej mocowany pod kątem 90°. Rączka pochwytu malowana metodą elektrostatyczną na kolor czarny z bardzo delikatną strukturą natomiast wsporniki pozostają koloru inox. Przeznaczony do montażu we wszystkich rodzajach drzwi.

Na życzenie Klienta długość pochwytu oraz jego rozstaw są zmienne, wykonane z dokładnością do 1 mm bez dodatkowej opłaty.

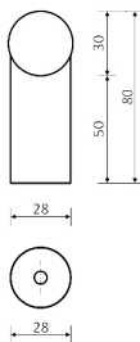
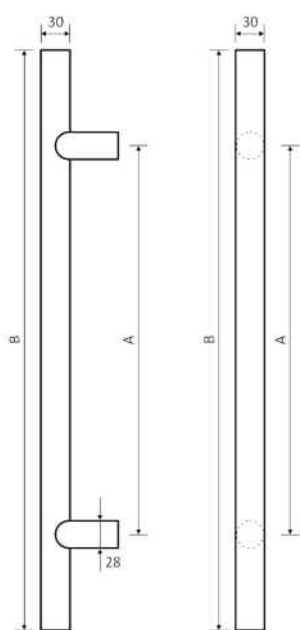

Wymiary

Długość [mm] = B	Rozstaw [mm] = A
350	250

Długość [mm] = B	Rozstaw [mm] = A
400	300
450	325
500	350
550	375
600	400
650	400
700	500
750	500
800	600
850	600
900	700
950	700
1000	800
1050	800
1100	850
1150	850
1200	900
1250	900
1300	1000
1350	1000
1400	1100
1450	1100
1500	1200
1550	1200
1600	1300
1650	1300
1700	1400
1750	1400
1800	1500
1850	1500
1900	1550
1950	1550
2000	1600
2050	1600
2100	1700
2150	1700
2200	1700
2250	1700
2300	1700

Wymiary

| z1 b30

Długość [mm] = B	Rozstaw [mm] = A
2350	1700
2400	1700
2450	1700
2500	1700

xyzo



Elegancki, nowoczesny pochwyt drzwiowy fi 40, wykonany ze stali nierdzewnej mocowany pod kątem 90°. Rączka pochwytu malowana metodą elektrostatyczną na kolor czarny z bardzo delikatną strukturą natomiast wsporniki pozostają w kolorze inox. Przeznaczony do montażu we wszystkich rodzajach drzwi.

Na życzenie Klienta długość pochwytu oraz jego rozstaw są zmienne, wykonane z dokładnością do 1 mm bez dodatkowej opłaty.

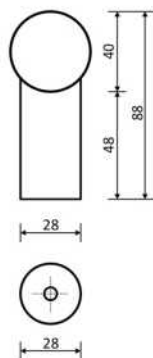
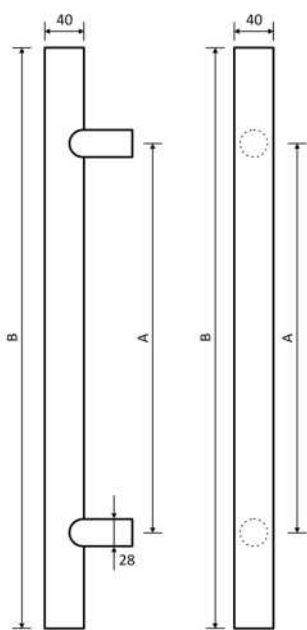

x7zo

x7zo

Wymiary

Długość [mm] = B	Rozstaw [mm] = A
350	250

Długość [mm] = B	Rozstaw [mm] = A
400	300
450	325
500	350
550	375
600	400
650	400
700	500
750	500
800	600
850	600
900	700
950	700
1000	800
1050	800
1100	850
1150	850
1200	900
1250	900
1300	1000
1350	1000
1400	1100
1450	1100
1500	1200
1550	1200
1600	1300
1650	1300
1700	1400
1750	1400
1800	1500
1850	1500
1900	1550
1950	1550
2000	1600
2050	1600
2100	1700
2150	1700
2200	1700
2250	1700
2300	1700

Wymiary

| z1 b40

Długość [mm] = B	Rozstaw [mm] = A
2350	1700
2400	1700
2450	1700
2500	1700

Pochwyty drzwiowe Z1 k30 fi 30 to połączenie klasyki i stylu. Wykonany został ze stali nierdzewnej a następnie poddany procesowi kulowania. Przeznaczony do montażu we wszystkich rodzajach drzwi.

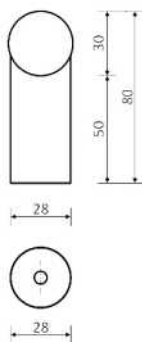
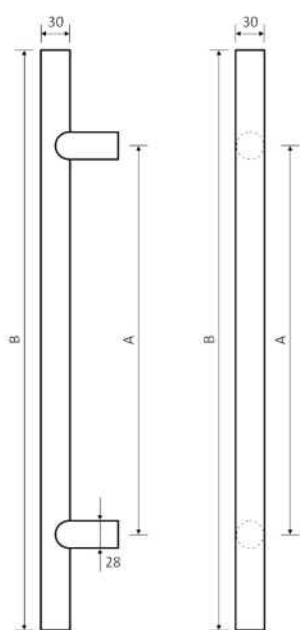

Wymiary

Długość [mm] = B	Rozstaw [mm] = A
500	350

Klasyczny, uniwersalny pochwyt drzwiowy fi 30, wykonany ze stali nierdzewnej, szlifowany a następnie satynowany. Pochwyty mocowane pod kątem 45°. Przeznaczony do montażu we wszystkich rodzajach drzwi.

Na życzenie Klienta długość pochwytu oraz jego rozstaw są zmienne, wykonane z dokładnością do 1 mm bez dodatkowej opłaty.

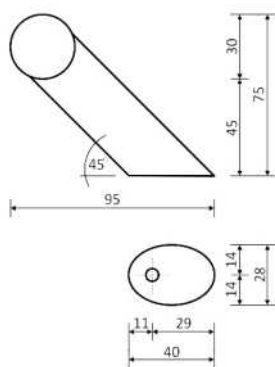
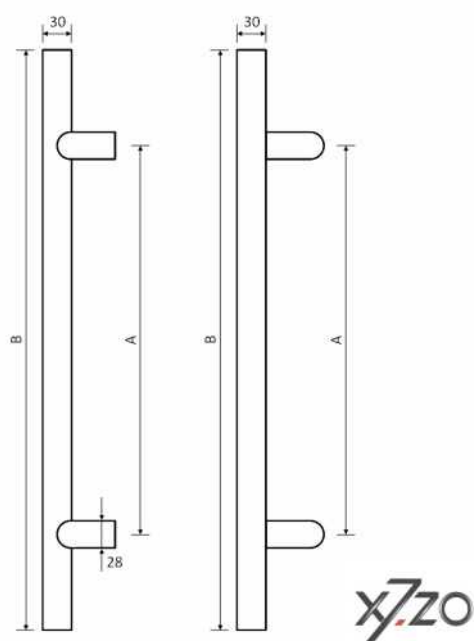

Wymiary

Długość [mm] = B	Rozstaw [mm] = A
350	250

Długość [mm] = B	Rozstaw [mm] = A
400	300
450	325
500	350
550	375
600	400
650	400
700	500
750	500
800	600
850	600
900	700
950	700
1000	800
1050	800
1100	850
1150	850
1200	900
1250	900
1300	1000
1350	1000
1400	1100
1450	1100
1500	1200
1550	1200
1600	1300
1650	1300
1700	1400
1750	1400
1800	1500
1850	1500
1900	1550
1950	1550
2000	1600
2050	1600
2100	1700
2150	1700
2200	1700
2250	1700
2300	1700

Długość [mm] = B	Rozstaw [mm] = A
2350	1700
2400	1700
2450	1700
2500	1700

Klasyczny, uniwersalny pochwyt drzwiowy fi 40, wykonany ze stali nierdzewnej, szlifowany a następnie satynowany. Pochwyty mocowane pod kątem 45°. Przeznaczony do montażu we wszystkich rodzajach drzwi.

Na życzenie Klienta długość pochwytu oraz jego rozstaw są zmienne, wykonane z dokładnością do 1 mm bez dodatkowej opłaty.

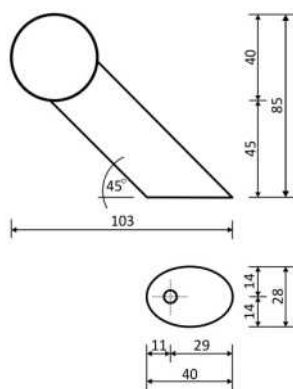
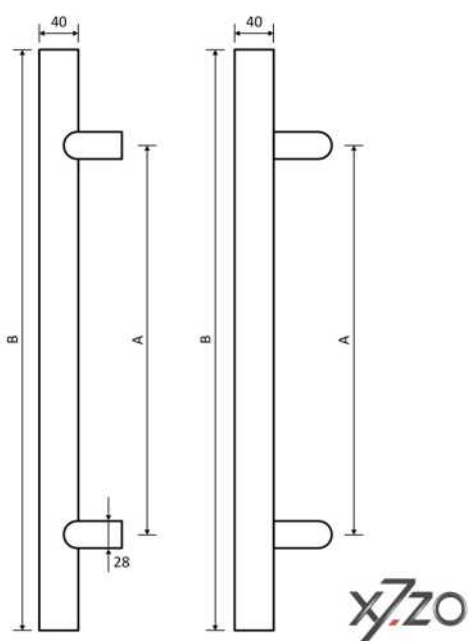

Wymiary

Długość [mm] = B	Rozstaw [mm] = A
350	250

Długość [mm] = B	Rozstaw [mm] = A
400	300
450	325
500	350
550	375
600	400
650	400
700	500
750	500
800	600
850	600
900	700
950	700
1000	800
1050	800
1100	850
1150	850
1200	900
1250	900
1300	1000
1350	1000
1400	1100
1450	1100
1500	1200
1550	1200
1600	1300
1650	1300
1700	1400
1750	1400
1800	1500
1850	1500
1900	1550
1950	1550
2000	1600
2050	1600
2100	1700
2150	1700
2200	1700
2250	1700
2300	1700

Wymiary

| z2 40

Długość [mm] = B	Rozstaw [mm] = A
2350	1700
2400	1700
2450	1700
2500	1700

Elegancki, nowoczesny pochwyt drzwiowy fi 30, wykonany ze stali nierdzewnej mocowany pod kątem 45°. Rączka pochwytu malowana metodą elektrostatyczną na kolor czarny z delikatną strukturą, natomiast mocowania pozostają w kolorze inox. Przeznaczony do montażu we wszystkich rodzajach drzwi.

Na życzenie Klienta długość pochwytu oraz jego rozstaw są zmienne, wykonane z dokładnością do 1 mm bez dodatkowej opłaty.

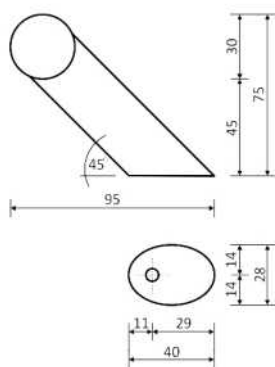
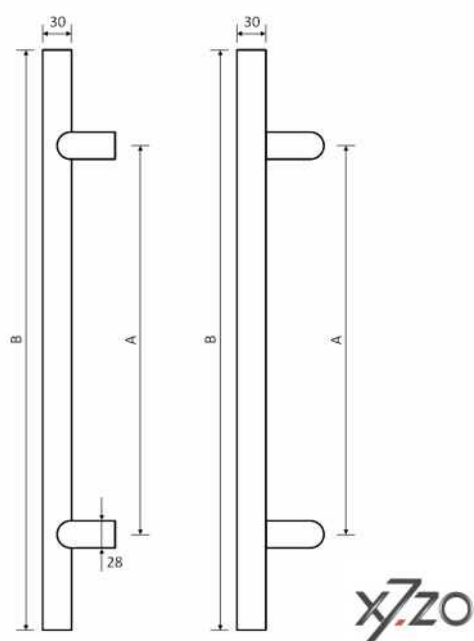

Wymiary

Długość [mm] = B	Rozstaw [mm] = A
350	250

Długość [mm] = B	Rozstaw [mm] = A
400	300
450	325
500	350
550	375
600	400
650	400
700	500
750	500
800	600
850	600
900	700
950	700
1000	800
1050	800
1100	850
1150	850
1200	900
1250	900
1300	1000
1350	1000
1400	1100
1450	1100
1500	1200
1550	1200
1600	1300
1650	1300
1700	1400
1750	1400
1800	1500
1850	1500
1900	1550
1950	1550
2000	1600
2050	1600
2100	1700
2150	1700
2200	1700
2250	1700
2300	1700

Wymiary

| z2 b30

Długość [mm] = B	Rozstaw [mm] = A
2350	1700
2400	1700
2450	1700
2500	1700

Elegancki, nowoczesny pochwyt drzwiowy fi 40, wykonany ze stali nierdzewnej mocowany pod kątem 45°. Rączka pochwytu malowana metodą elektrostatyczną na kolor czarny natomiast mocowania pozostają w kolorze inox. Przeznaczony do montażu we wszystkich rodzajach drzwi.

Na życzenie Klienta długość pochwytu oraz jego rozstaw są zmienne, wykonane z dokładnością do 1 mm bez dodatkowej opłaty.

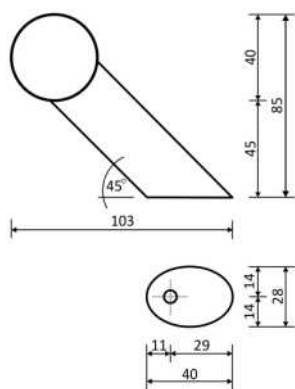
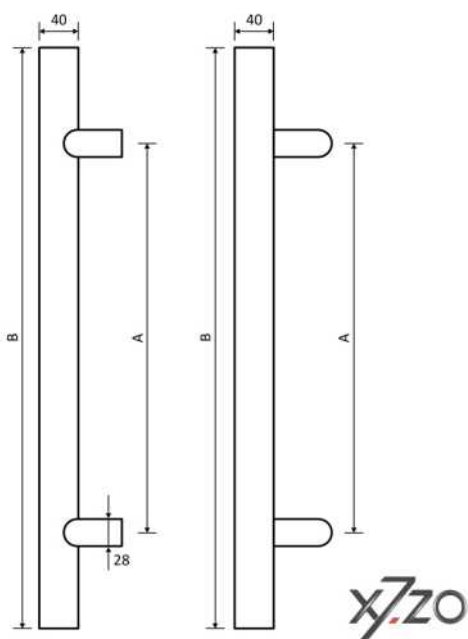

Wymiary

Długość [mm] = B	Rozstaw [mm] = A
350	250

Długość [mm] = B	Rozstaw [mm] = A
400	300
450	325
500	350
550	375
600	400
650	400
700	500
750	500
800	600
850	600
900	700
950	700
1000	800
1050	800
1100	850
1150	850
1200	900
1250	900
1300	1000
1350	1000
1400	1100
1450	1100
1500	1200
1550	1200
1600	1300
1650	1300
1700	1400
1750	1400
1800	1500
1850	1500
1900	1550
1950	1550
2000	1600
2050	1600
2100	1700
2150	1700
2200	1700
2250	1700
2300	1700

Wymiary

| z2 b40

Długość [mm] = B	Rozstaw [mm] = A
2350	1700
2400	1700
2450	1700
2500	1700

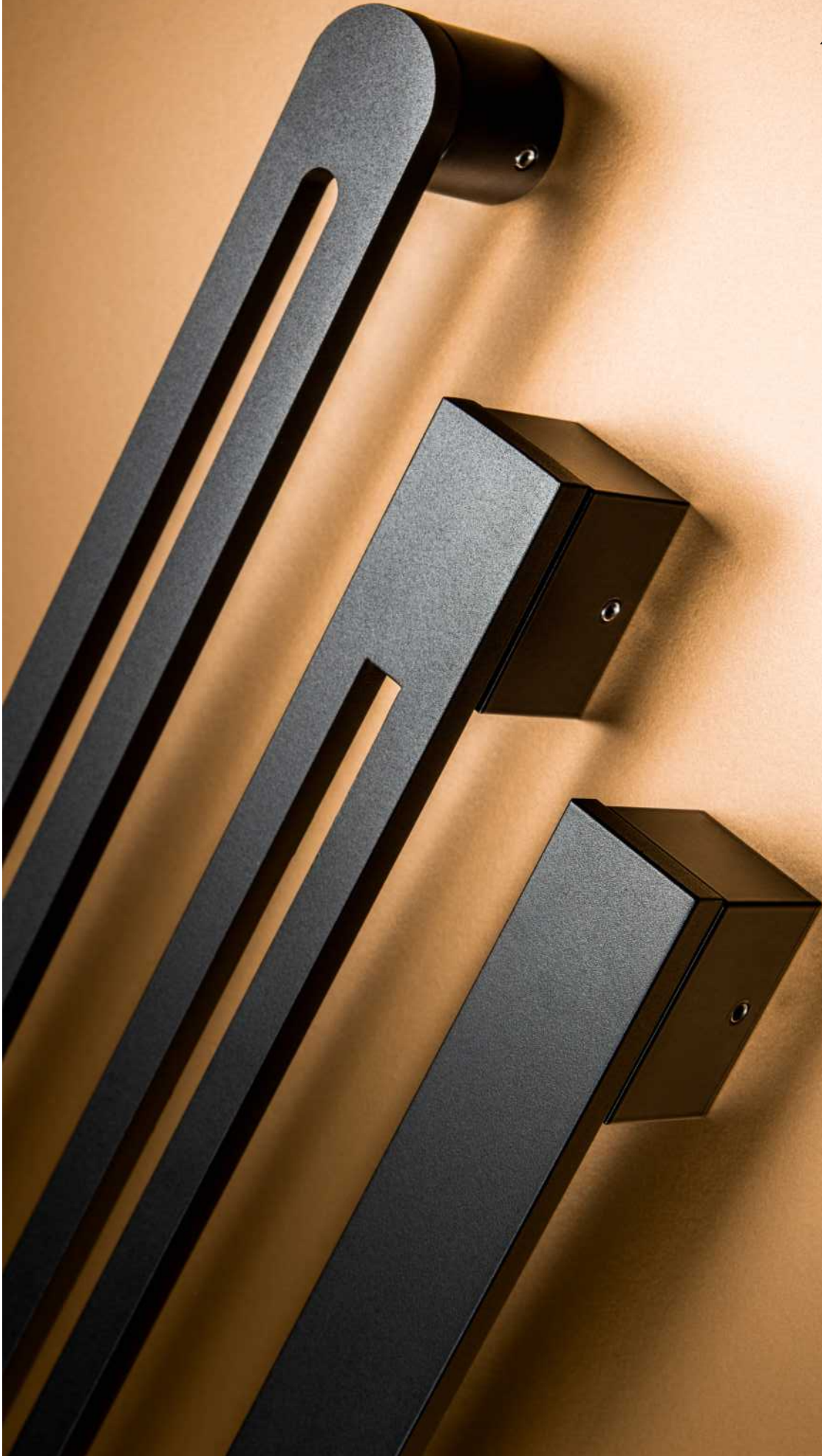

Klasyczny, uniwersalny pochwyt drzwiowy fi 30, wykonany ze stali nierdzewnej, szlifowany a następnie satynowany. Pochwyty mocowane pod kątem 45°. Przeznaczony do montażu we wszystkich rodzajach drzwi.

Na życzenie Klienta długość pochwytu oraz jego rozstaw są zmienne, wykonane z dokładnością do 1 mm bez dodatkowej opłaty.

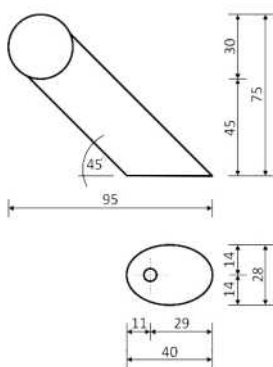
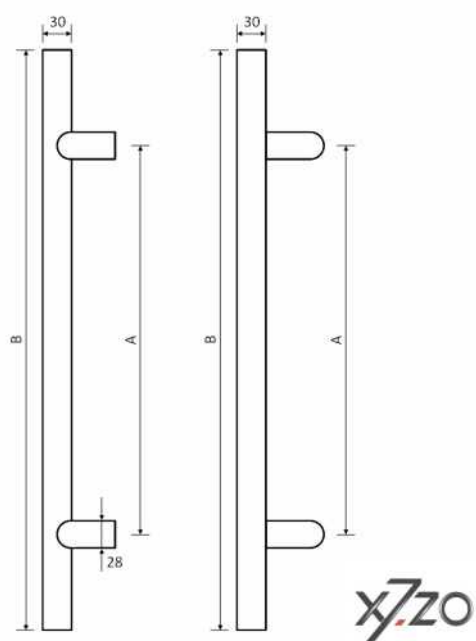

Wymiary

Długość [mm] = B	Rozstaw [mm] = A
500	350

Klasyczny, uniwersalny pochwyt drzwiowy fi 30, wykonany ze stali nierdzewnej, szlifowany a następnie satynowany. Pochwyty mocowane pod kątem 45°. Przeznaczony do montażu we wszystkich rodzajach drzwi.

Na życzenie Klienta długość pochwytu oraz jego rozstaw są zmienne, wykonane z dokładnością do 1 mm bez dodatkowej opłaty.

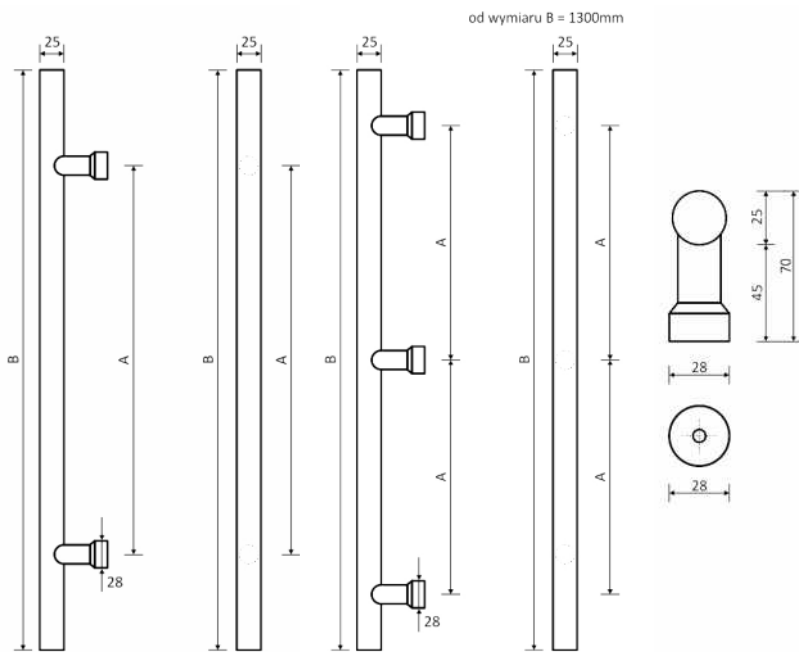

Wymiary

Długość [mm] = B	Rozstaw [mm] = A
350	250

Długość [mm] = B	Rozstaw [mm] = A
400	300
450	325
500	350
550	375
600	400
650	400
700	500
750	500
800	600
850	600
900	700
950	700
1000	800
1050	800
1100	850
1150	850
1200	900
1250	900
1300	1000
1350	1000
1400	1100
1400	600+600
1450	1100
1450	625+625
1500	1200
1500	650+650
1550	1200
1550	675+675
1600	1300
1600	700+700
1650	1300
1650	725+725
1700	1400
1700	750+750
1750	1400
1750	775+775
1800	1500
1800	800+800
1850	1500

Długość [mm] = B	Rozstaw [mm] = A
1850	825+825
1900	1550
1900	850+850
1950	1550
1950	875+875
2000	1600
2000	900+900
2050	1600
2050	925+925
2100	1700
2100	950+950
2150	1700
2150	975+975
2200	1700
2200	1000+1000
2250	1700
2250	1025+1025
2300	1700
2300	1050+1050
2350	1700
2350	1075+1075
2400	1700
2400	1100+1100
2450	1700
2450	1125+1125
2500	1700
2500	1150+1150

Elegancki, nowoczesny pochwyt drzwiowy fi 25, wykonany z połączenia stali nierdzewnej oraz wałka aluminiowego. Mocowany pod kątem 90°. Rączka pochwytu wykonana z wałka aluminiowego, malowana metodą elektrostatyczną na kolor czarny z delikatną strukturą zakończona została talarkiem ze stali nierdzewnej, natomiast wsporniki wykonane ze stali nierdzewnej pozostają w kolorze inox. Przeznaczony do montażu na wszystkich skrzydłach drzwiowych.

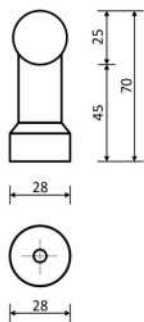
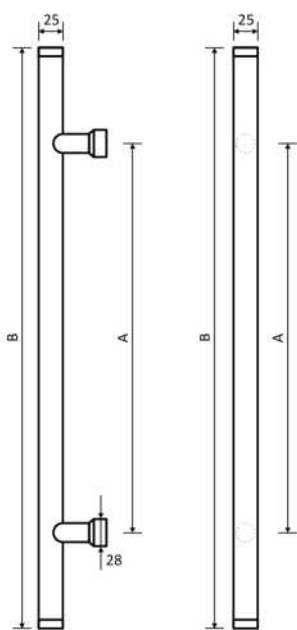

Wymiary

Długość [mm] = B	Rozstaw [mm] = A
370	250

Nowoczesny pochwyt drzwiowy fi 25, wykonany z wałki aluminiowej. Mocowany pod kątem 90°. Rączka pochwytu malowana metodą elektrostatyczną na kolor czarny z delikatną strukturą zakończona została aluminiowym talarkiem anodowanym na kolor czarny, analogicznie jak wsporniki. Przeznaczony do montażu na wszystkich skrzydłach drzwiowych.

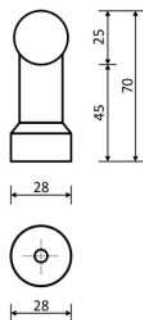
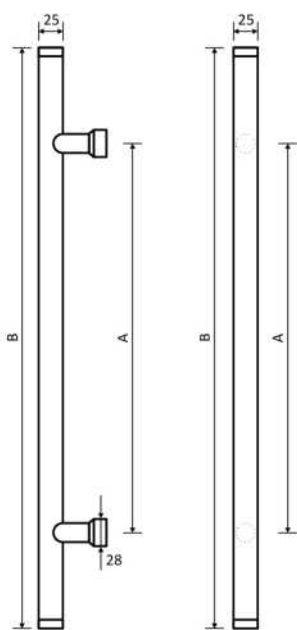

Wymiary

Długość [mm] = B	Rozstaw [mm] = A
370	250

Innowacyjny pochwyt drzwiowy fi 25, wykonany z wałki aluminiowego. Mocowany pod kątem 90°. Rączka pochwytu malowana metodą elektrostatyczną na kolor czerwony z delikatną strukturą zakończona została aluminiowym talarkiem anodowanym na kolor czarny, analogicznie jak wsporniki. Przeznaczony do montażu na wszystkich skrzydłach drzwiowych.

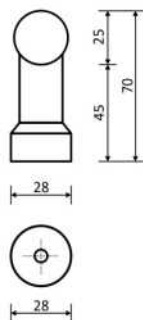
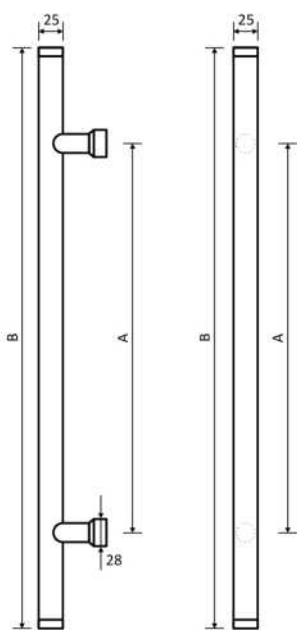

Wymiary

Długość [mm] = B	Rozstaw [mm] = A
370	250

Klasyczny pochwyt drzwiowy fi 25, wykonany z wałki aluminiumowego. Mocowany pod kątem 90°. Rączka pochwytu malowana metodą elektrostatyczną na kolor biały, zakończona została aluminiumowym talarkiem anodowanym na kolor czarny, analogicznie jak wsporniki. Przeznaczony do montażu na wszystkich skrzydłach drzwiowych

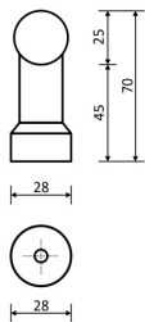
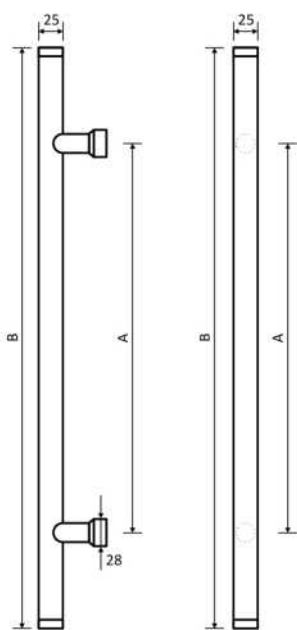

Wymiary

Długość [mm] = B	Rozstaw [mm] = A
370	250

Elegancki, nowoczesny pochwyt drzwiowy fi 30, wykonany z połączenia stali nierdzewnej oraz wałka aluminiowego. Mocowany pod kątem 90°. Rączka pochwytu wykonana z wałka aluminiowego, malowana metodą elektrostatyczną na kolor czarny z delikatną strukturą zakończona została talarkiem ze stali nierdzewnej, natomiast wsporniki wykonane ze stali nierdzewnej pozostają w kolorze inox. Przeznaczony do montażu na wszystkich skrzydłach drzwiowych.

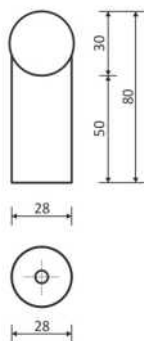
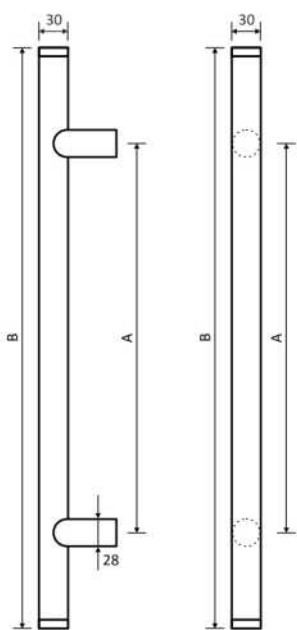

Wymiary

Długość [mm] = B	Rozstaw [mm] = A
500	300

Nowoczesny pochwyt drzwiowy fi 30, wykonany z wałki aluminiowej. Mocowany pod kątem 90°. Rączka pochwytu malowana metodą elektrostatyczną na kolor czarny z delikatną strukturą zakończona została aluminiowym talarkiem anodowanym na kolor czarny, analogicznie jak wsporniki. Przeznaczony do montażu na wszystkich skrzydłach drzwiowych.

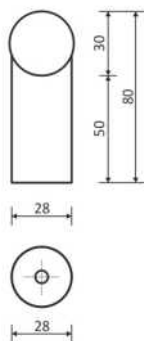
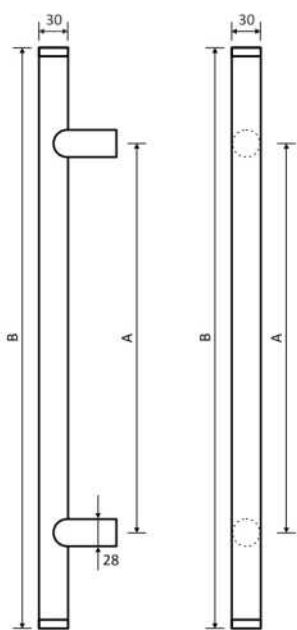

Wymiary

Długość [mm] = B	Rozstaw [mm] = A
500	300

Innowacyjny pochwyt drzwiowy fi 30, wykonany z wałki aluminiowego. Mocowany pod kątem 90°. Rączka pochwytu malowana metodą elektrostatyczną na kolor czerwony z delikatną strukturą zakończona została aluminiowym talarkiem anodowanym na kolor czarny, analogicznie jak wsporniki. Przeznaczony do montażu na wszystkich skrzydłach drzwiowych.

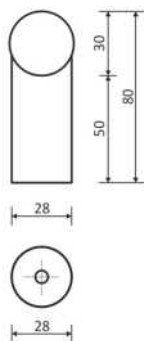
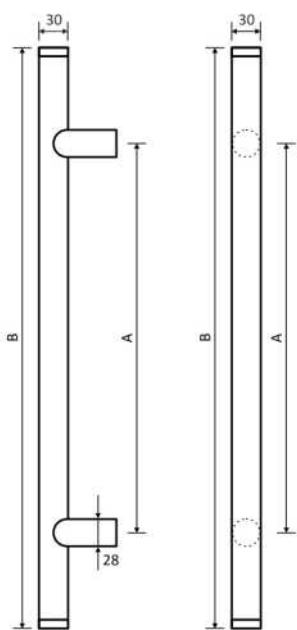

Wymiary

Długość [mm] = B	Rozstaw [mm] = A
500	300

Klasyczny pochwyt drzwiowy fi 30, wykonany z wałki aluminiumowego. Mocowany pod kątem 90°. Rączka pochwytu malowana metodą elektrostatyczną na kolor biały, zakończona została aluminiumowym talarkiem anodowanym na kolor czarny, analogicznie jak wsporniki. Przeznaczony do montażu na wszystkich skrzydłach drzwiowych.

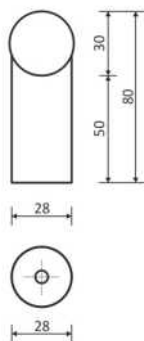
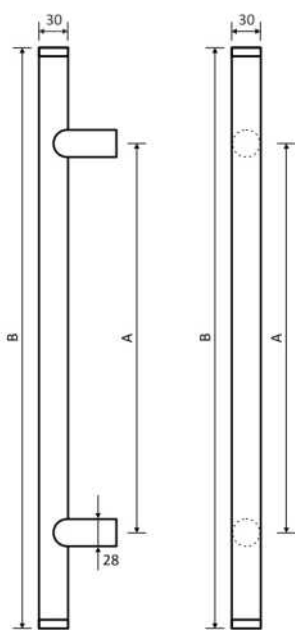

Wymiary

Długość [mm] = B	Rozstaw [mm] = A
500	300



Elegancki, nowoczesny pochwyt drzwiowy fi 30, wykonany z połączenia stali nierdzewnej oraz wałka aluminiowego. Mocowany pod kątem 45°. Rączka pochwytu wykonana z wałka aluminiowego, malowana metodą elektrostatyczną na kolor czarny z delikatną strukturą zakończona została talarkiem ze stali nierdzewnej, natomiast wsporniki wykonane ze stali nierdzewnej pozostają w kolorze inox. Przeznaczony do montażu na wszystkich skrzydłach drzwiowych.

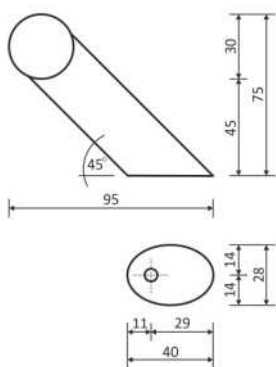
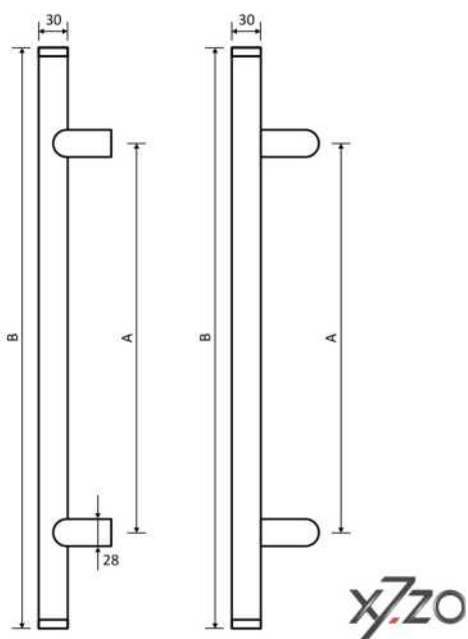

Wymiary

Długość [mm] = B	Rozstaw [mm] = A
500	300

Nowoczesny pochwyt drzwiowy fi 30, wykonany z wałki aluminiowego. Mocowany pod kątem 45°. Rączka pochwytu malowana metodą elektrostatyczną na kolor czarny z delikatną strukturą zakończona została aluminiowym talarkiem anodowanym na kolor czarny, analogicznie jak wsporniki. Przeznaczony do montażu na wszystkich skrzydłach drzwiowych.

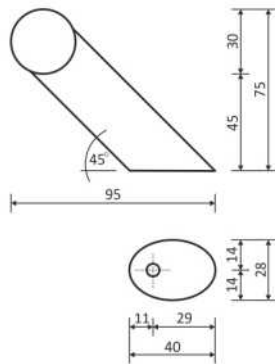
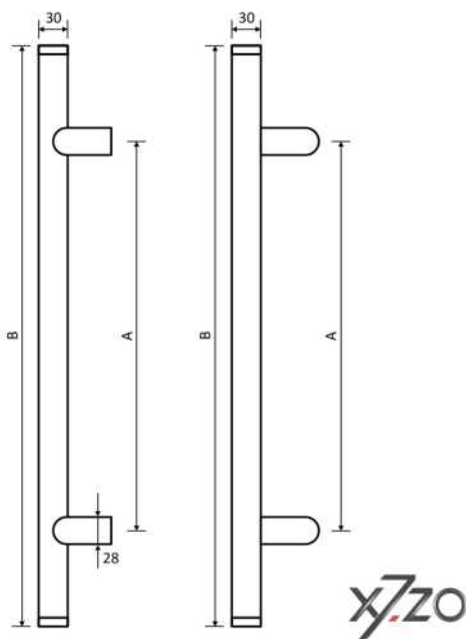

Wymiary

Długość [mm] = B	Rozstaw [mm] = A
500	300

Innowacyjny pochwyt drzwiowy fi 30, wykonany z wałki aluminiowego. Mocowany pod kątem 45°. Rączka pochwytu malowana metodą elektrostatyczną na kolor czerwony z delikatną strukturą zakończona została aluminiowym talarkiem anodowanym na kolor czarny, analogicznie jak wsporniki. Przeznaczony do montażu na wszystkich skrzydłach drzwiowych.

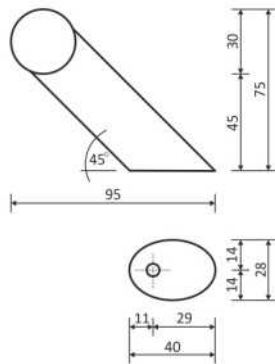
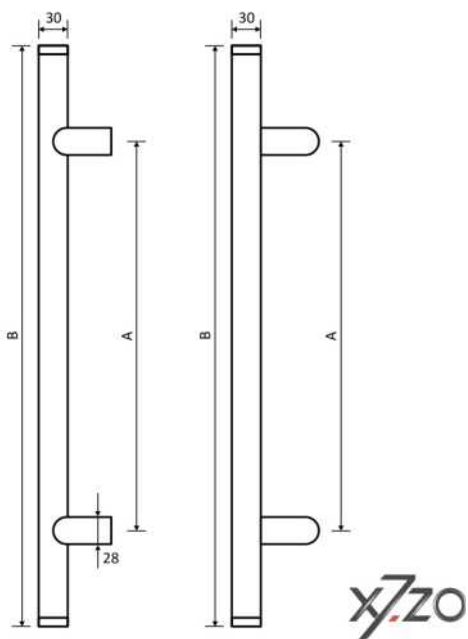

Wymiary

Długość [mm] = B	Rozstaw [mm] = A
500	300

Klasyczny pochwyt drzwiowy fi 30, wykonany z wałka aluminiowego. Mocowany pod kątem 45°. Rączka pochwytu malowana metodą elektrostatyczną na kolor biały, zakończona została aluminiowym talarkiem anodowanym na kolor czarny, analogicznie jak wsporniki. Przeznaczony do montażu na wszystkich skrzydłach drzwiowych

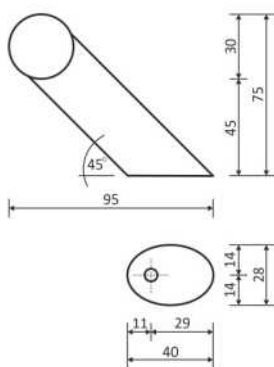
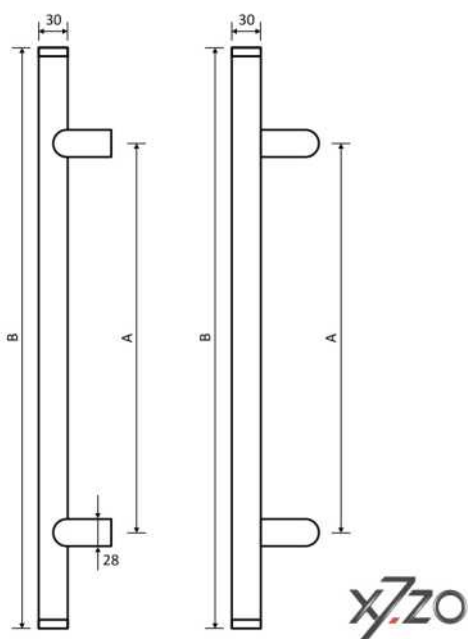

Wymiary

Długość [mm] = B	Rozstaw [mm] = A
500	300

Nowatorski pochwyt drzwiowy fi 34 to połączenie włókna węglowego, z którego zrobiona została rączka pochwytu oraz stali nierdzewnej jako element wykończenia- talarek. Detal wykonany z włókna węglowego został polakierowany na wysoki połysk; odporny na promienie UV. Mocowany pod kątem 90°. Przeznaczony do wszystkich rodzajów drzwi.

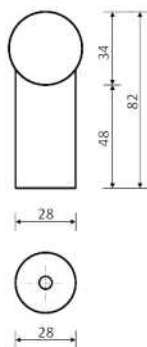
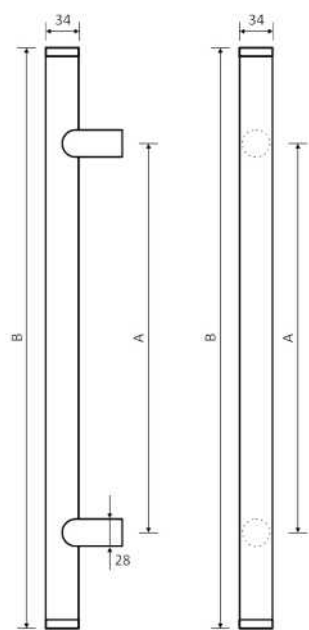

Wymiary

Długość [mm] = B	Rozstaw [mm] = A
500	345

Nowatorski pochwyt drzwiowy fi 34 to połączenie włókna węglowego, z którego zrobiona została rączka pochwytu oraz stali nierdzewnej jako element wykończenia- talarek. Detal wykonany z włókna węglowego został polakierowany na wysoki połysk; odporny na promienie UV. Mocowany pod kątem 45°. Przeznaczony do wszystkich rodzajów drzwi.

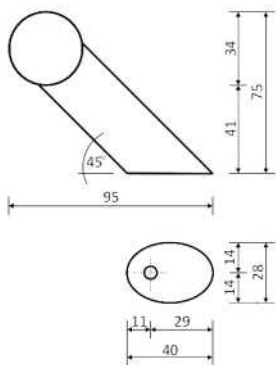
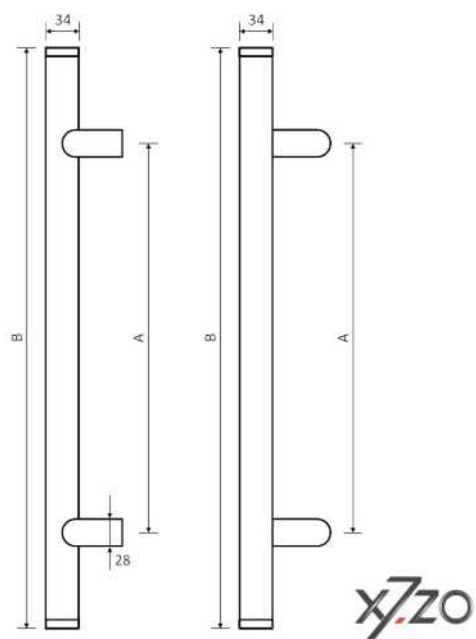

Wymiary

Długość [mm] = B	Rozstaw [mm] = A
500	345



Klasyczny pochwyt drzwiowy fi 30 został w pełni wykonany ze stali nierdzewnej. Mocowany pod kątem 90°. Przeznaczony do wszystkich rodzajów drzwi. Na życzenie Klienta dostosowujemy długość oraz promień gięcia z dokładnością do 1mm bez dodatkowej opłaty.

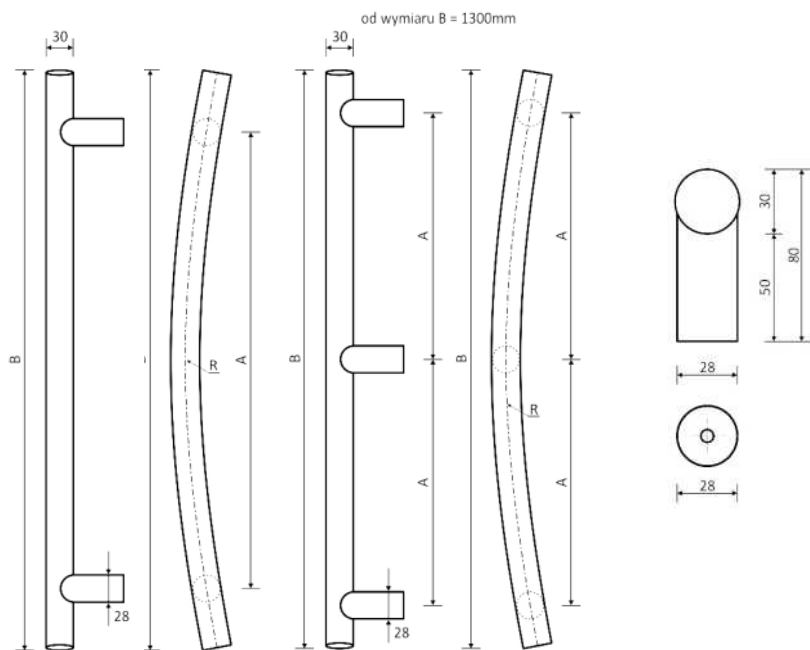

Wymiary

Długość [mm] = B	Rozstaw [mm] = A
700	500

Długość [mm] = B	Rozstaw [mm] = A
750	500
800	600
850	600
900	700
950	700
1000	800
1050	800
1100	850
1150	850
1200	900
1250	900
1300	550+550
1350	575+575
1400	600+600
1450	625+625
1500	650+650
1550	675+675
1600	700+700
1650	725+725
1700	750+750
1750	775+775
1800	800+800

Pochwyty drzwiowe fi 34 to połączenie drewna dębowego z aluminiowymi wspornikami anodowanymi na kolor czarny. Drewniana rączka pochwyty została dodatkowo zabezpieczona najwyższej jakości olejem, co zapewnia dłuższą żywotność detalu. Pochwyty mocowany pod kątem 90°. Przeznaczony do wszystkich rodzajów drzwi.

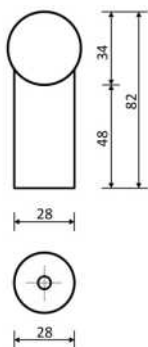
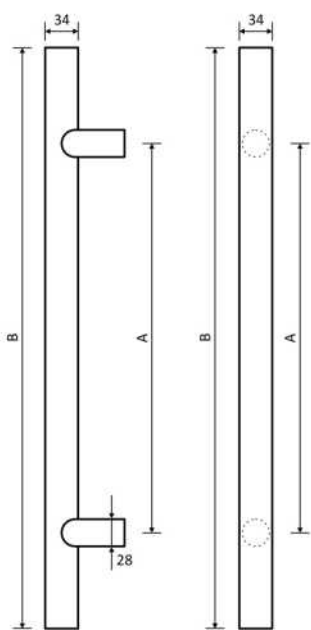

Wymiary

Długość [mm] = B	Rozstaw [mm] = A
500	300

Prostokątny pochwyt drzwiowy o przekroju 50x20 to połączenie drewna dębowego z aluminiowymi wspornikami anodowanymi na kolor czarny. Drewniana rączka pochwytu została dodatkowo zabezpieczona najwyższej jakości olejem, co zapewnia dłuższą żywotność detalu. Pochwyty mocowane pod kątem 90°. Przeznaczone do wszystkich rodzajów drzwi.

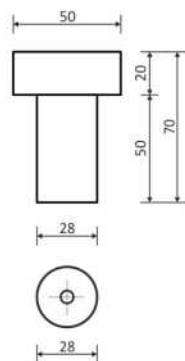
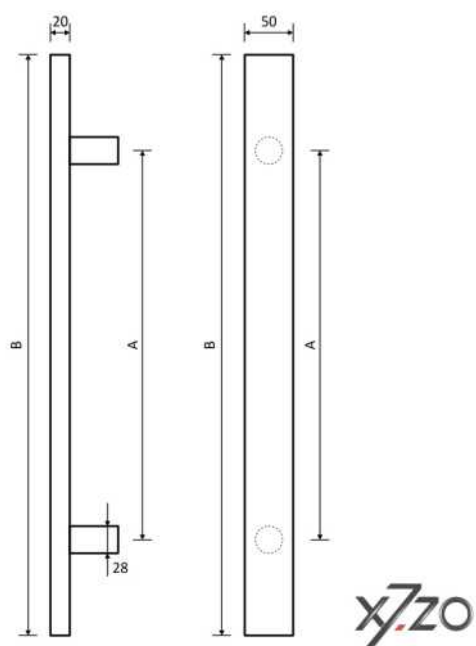

Wymiary

Długość [mm] = B	Rozstaw [mm] = A
500	300

Pochwyty z elementami drewnianymi o średnicy $\varnothing 34$ to połączenie drewna dębowego z aluminiowymi wspornikami i talarkiem, anodowanymi na kolor czarny. Drewniana rączka pochwyty została dodatkowo zabezpieczona najwyższej jakości olejem, co zapewnia dłuższą żywotność detalu. Pochwyty mocowany pod kątem 90°. Przeznaczony do wszystkich rodzajów drzwi.

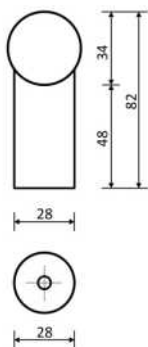
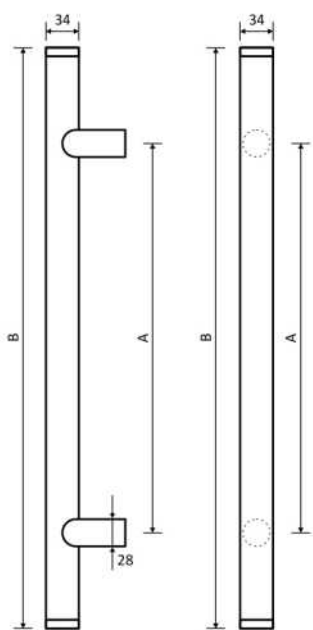

Wymiary

Długość [mm] = B	Rozstaw [mm] = A
500	300

Pochwyty drzwiowe o średnicy fi 34 to połączenie najwyższej jakości materiałów. Rączka wykonana z włókna węglowego oraz z włoskiej, czarnej skóry – ręcznie obszywanej czerwonymi nitami. Talarek, który wykańcza pochwyty drzwiowe wraz ze wspornikami wykonane zostały ze stali nierdzewnej. Mocowany pod kątem 90°. Przeznaczony tylko do wewnątrz.

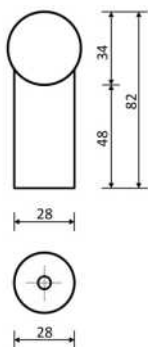
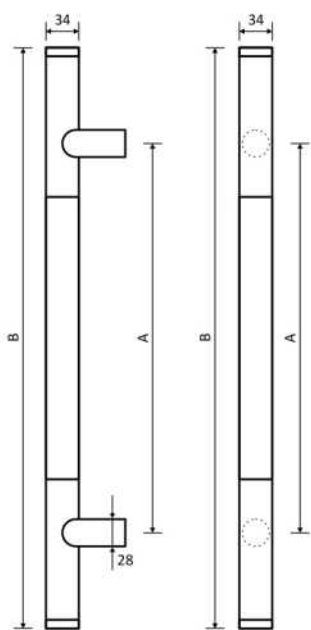

Wymiary

Długość [mm] = B	Rozstaw [mm] = A
500	345

Pochwyty drzewiane o średnicy $\phi 34$ to połączenie najwyższej jakości materiałów. Rączka wykonana z włókna węglowego oraz z włoskiej, żółtej skóry – ręcznie obszywanej czarną nicią. Talarek, który wykańcza pochwyty drzewiane wraz ze wspornikami wykonane zostały ze stali nierdzewnej. Mocowany pod kątem 90° . Przeznaczony tylko do wewnątrz.

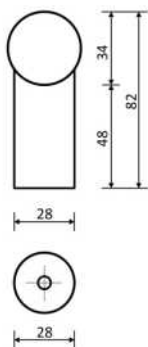
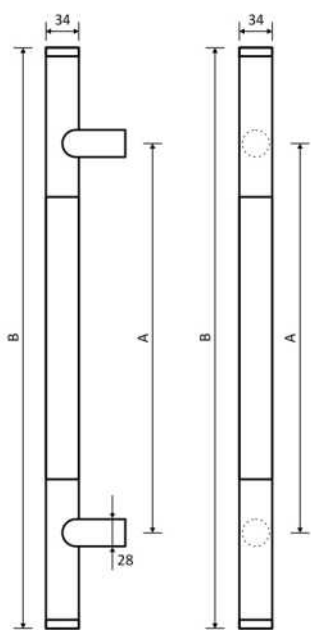

Wymiary

Długość [mm] = B	Rozstaw [mm] = A
500	345

Pochwyty drzewiane o średnicy fi 34 to połączenie najwyższej jakości materiałów. Rączka wykonana z włókna węglowego oraz z włoskiej, czerwonej skóry – ręcznie obszywanej czarną nicią. Talarek, który wykańcza pochwyty drzewiane wraz ze wspornikami wykonane zostały ze stali nierdzewnej. Mocowany pod kątem 90°. Przeznaczony tylko do wewnątrz.

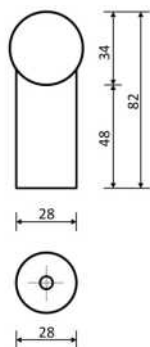
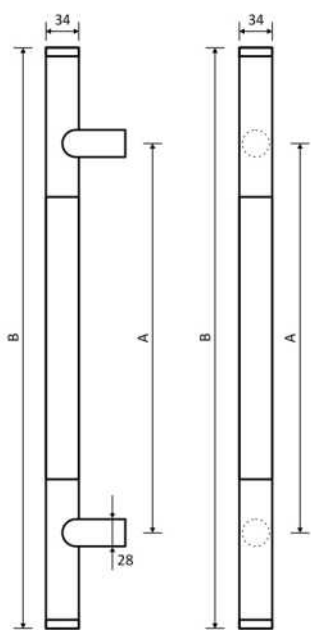

Wymiary

Długość [mm] = B	Rozstaw [mm] = A
500	345



Rączka nowoczesnego pochwyty drzwiowego o średnicy \varnothing 30 wykonana została ze stali nierdzewnej, natomiast wsporniki wyprodukowane z aluminium, a następnie malowane metodą elektrostatyczną na kolor czarny – mat. Mocowany pod kątem 90° .

Pochwyty drzwiowy przeznaczony do wszystkich rodzajów skrzydeł drzwiowych.

Na życzenie Klienta długość pochwyty oraz jego rozstaw są zmienne, wykonane z dokładnością do 1 mm bez dodatkowej opłaty.

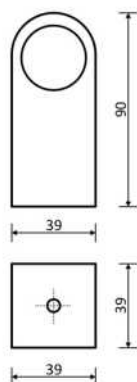
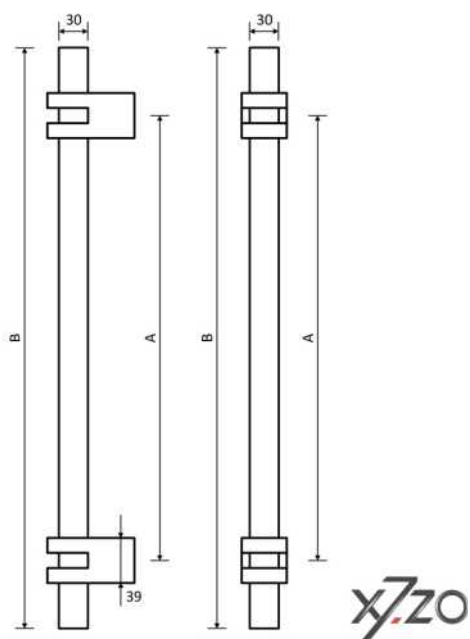

Wymiary

Długość [mm] = B	Rozstaw [mm] = A
450	350

Długość [mm] = B	Rozstaw [mm] = A
500	400
550	450
600	500
650	550
700	600
750	650
800	700
850	750
900	800
950	850
1000	900
1050	950
1100	1000
1150	1050
1200	1100
1250	1150
1300	1200
1350	1250
1400	1300
1450	1350
1500	1400
1550	1450
1600	1500
1650	1550
1700	1600

Rączka nowoczesnego pochwyty drzwiowego o średnicy $\varnothing 30$ wykonana została ze stali nierdzewnej, natomiast wsporniki wyprodukowane z aluminium, a następnie malowane metodą elektrostatyczną na kolor czarny – mat. Mocowany pod kątem 45° .

Pochwyty drzwiowy przeznaczony do wszystkich rodzajów skrzydeł drzwiowych.

Na życzenie Klienta długość pochwyty oraz jego rozstaw są zmienne, wykonane z dokładnością do 1 mm bez dodatkowej opłaty.

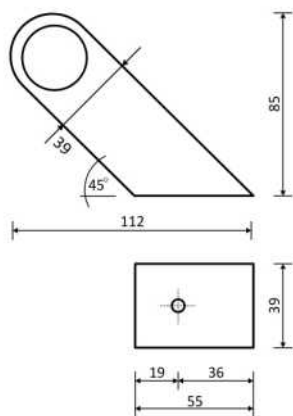
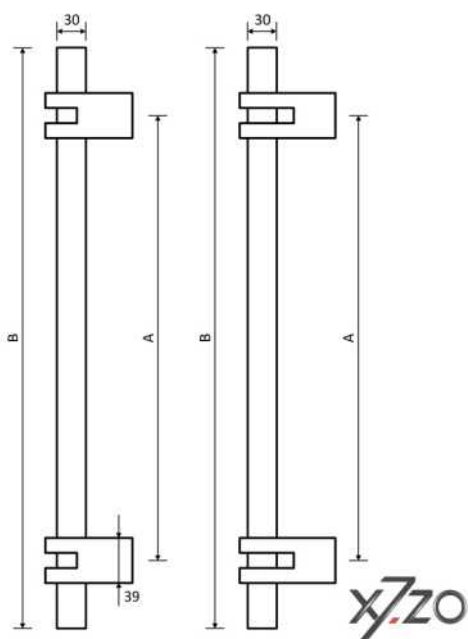

Wymiary

Długość [mm] = B	Rozstaw [mm] = A
450	350

Długość [mm] = B	Rozstaw [mm] = A
500	400
550	450
600	500
650	550
700	600
750	650
800	700
850	750
900	800
950	850
1000	900
1050	950
1100	1000
1150	1050
1200	1100
1250	1150
1300	1200
1350	1250
1400	1300
1450	1350
1500	1400
1550	1450
1600	1500
1650	1550
1700	1600

Pochwyty drzwiowe, którego rączka to połączenie stali malowanej metodą elektrostatyczną na kolor czarny z delikatną strukturą oraz okładziny wykonane z drewna dębowego zabezpieczonego wysokiej jakości olejem. Natomiast wsporniki wykonane zostały z aluminium anodowanego na kolor czarny. Mocowany pod kątem 90°. Pochwyty drzwiowe przeznaczone do wszystkich rodzajów skrzydeł drzwiowych.

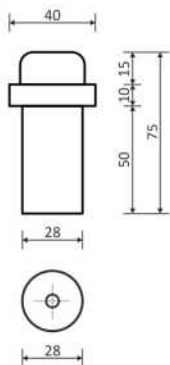
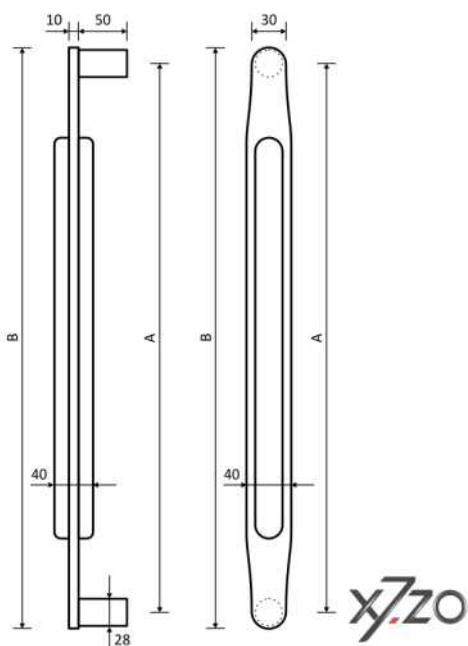

Wymiary

Długość [mm] = B	Rozstaw [mm] = A
480	450

Nowoczesna forma pochwyty drzewianego, którego rączka wykonana została ze stali malowanej metodą elektrostacyjną na kolor czarny, pokryta delikatną strukturą. Wsporniki wyprodukowane z aluminium także zostały pomalowane metodą elektrostacyjną na kolor czarny-mat. Mocowany pod kątem 90°. Pochwyty drzewianego przeznaczony do wszystkich rodzajów skrzydeł drzewianych.

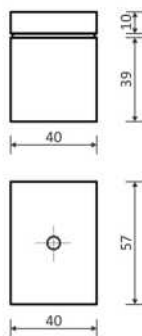
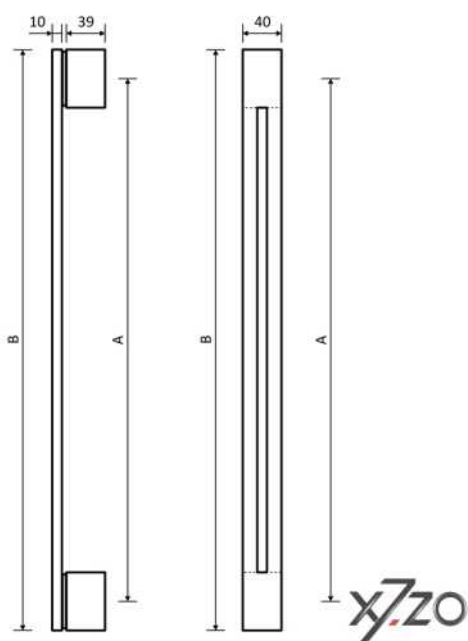

Wymiary

Długość [mm] = B	Rozstaw [mm] = A
480	420

Nowoczesna forma pochwyty drzewnego, którego rączka wykonana została ze stali malowanej metodą elektrostacyjną na kolor czarny, pokryta delikatną strukturą. Wsporniki wyprodukowane z aluminium także zostały pomalowane metodą elektrostacyjną na kolor czarny – mat. Mocowany pod kątem 90°. Pochwyty drzewny przeznaczony do wszystkich rodzajów skrzydeł drzewnych.

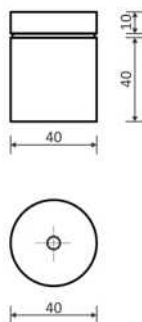
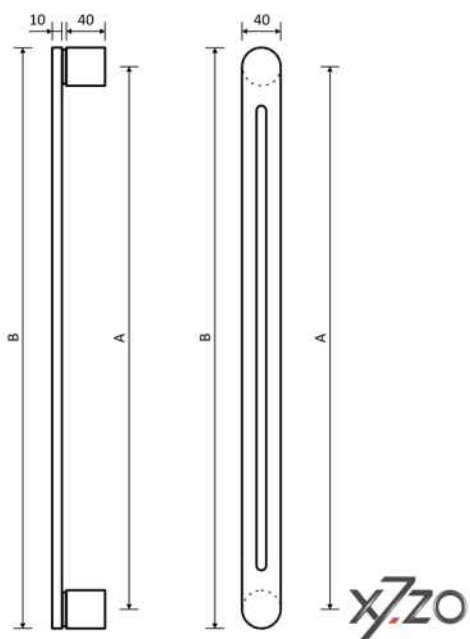

Wymiary

Długość [mm] = B	Rozstaw [mm] = A
450	410

Nowoczesna forma pochwyty drzewnego, którego rączka wykonana została ze stali malowanej metodą elektrostatyczną na kolor czarny, pokryta delikatną strukturą. Wsporniki wyprodukowane z aluminium także zostały pomalowane metodą elektrostatyczną na kolor czarny – mat. Mocowany pod kątem 90°. Pochwyty drzewny przeznaczony do wszystkich rodzajów skrzydeł drzewnych.

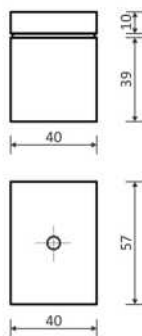
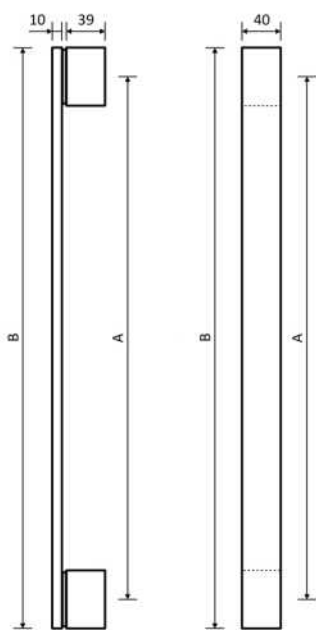

Wymiary

Długość [mm] = B	Rozstaw [mm] = A
498	435

Innowacyjny i odważny pochwyt drzwiowy, którego rączka wykonana została ze szkła-parsol w kolorze grafitowym, wsporniki natomiast zostały wyprodukowane ze stali szlachetnej szlifowanej i satynowanej. Mocowany pod kątem 90°. Przeznaczony tylko do wewnątrz.

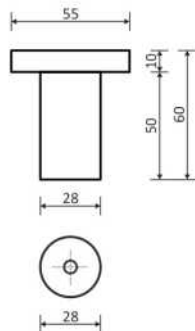
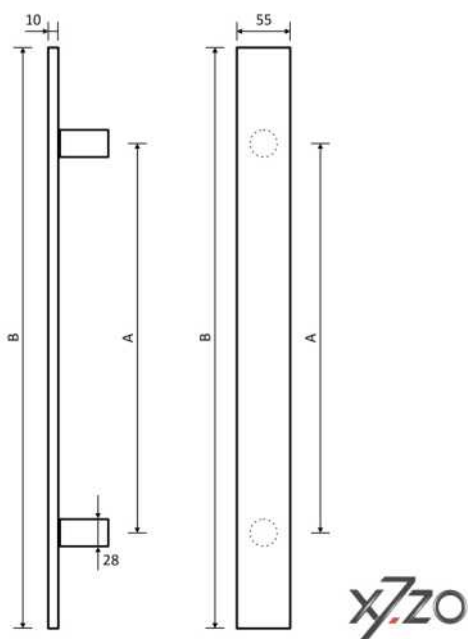

Wymiary

Długość [mm] = B	Rozstaw [mm] = A
500	300

Innowacyjny i odważny pochwyt drzwiowy, którego rączka wykonana została ze szkła – parsol w kolorze OptiWhite, wsporniki natomiast zostały wyprodukowane ze stali szlachetnej szlifowanej i satynowanej. Mocowany pod kątem 90°. Przeznaczony tylko do wewnątrz.

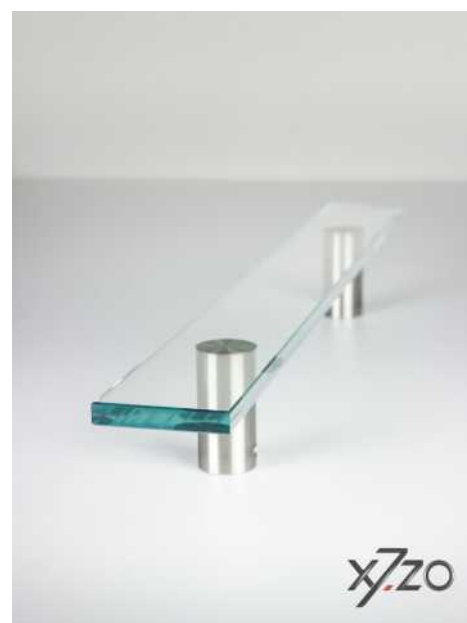
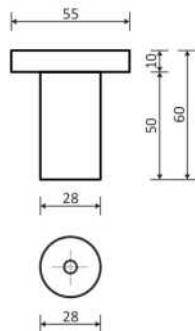
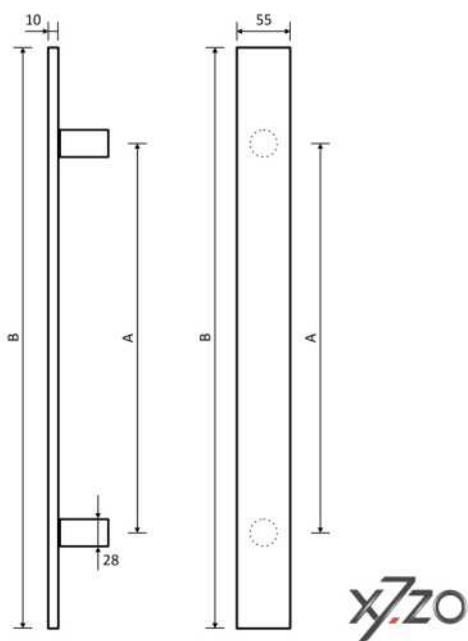

Wymiary

Długość [mm] = B	Rozstaw [mm] = A
500	300

Klasyczna forma pochwyty w stylowym wydaniu. Rączka pochwyty to połączenie stali nierdzewnej, szlifowanej i satynowanej oraz drewna dębowego zabezpieczonej wysokiej jakości olejem. Wsporniki wykonane zostały ze stali nierdzewnej szlifowane i satynowane. Mocowany pod kątem 90°.

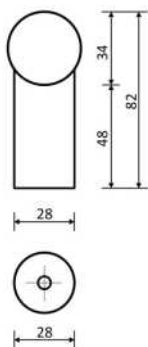
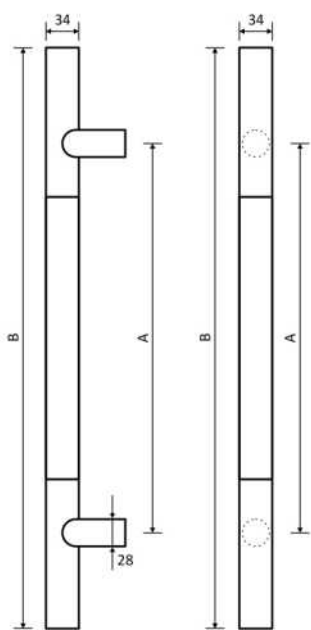

Wymiary

Długość [mm] = B	Rozstaw [mm] = A
500	300

Nowoczesny i odważny pochwyt drzwiowy o owalnej bryle wykonany został ze stali malowanej metodą elektrostatyczną na kolor czarny. Posiada delikatną strukturę. Natomiast wsporniki wykonane z aluminium, anodowane na kolor czarny. Mocowany pod kątem 90°. Pochwyty drzwiowy przeznaczony do wszystkich rodzajów skrzydeł drzwiowych.

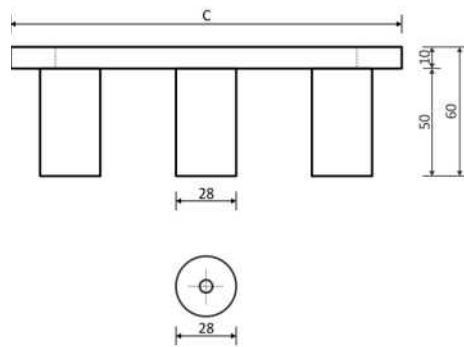
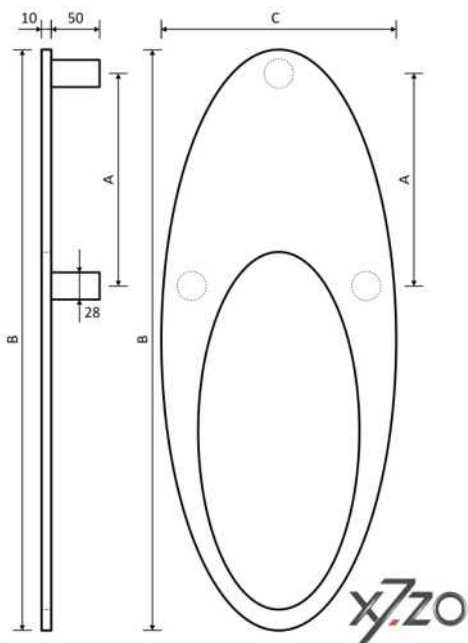

Wymiary

Długość [mm] = B	Rozstaw [mm] = A
450	350

Pochwyty drzewiowe z zaokrąglonymi narożnikami wykonane z aluminium malowanego metodą elektrostatyczną na kolor czarny z delikatną strukturą oraz drewnianą aplikacją. Wsporniki wyprodukowane z aluminium anodowanego na kolor czarny. Mocowany pod kątem 90°.

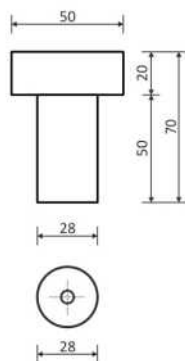
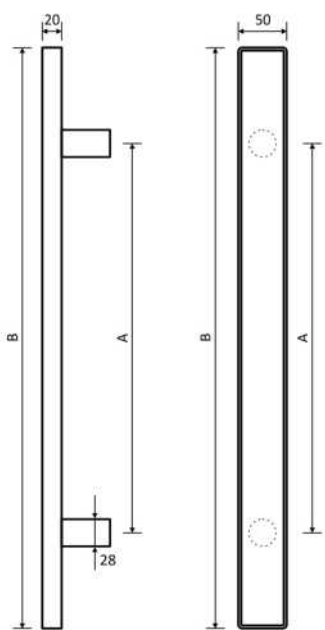

Wymiary

Długość [mm] = B	Rozstaw [mm] = A
490	300

Pochwyty drzwiowy w całości wykonany ze stali nierdzewnej, którego rączka jest o przekroju prostokątnym, natomiast wsporniki wykonane z pręta o przekroju kwadratowym. Mocowany pod kątem 45°.

Przeznaczony do wszystkich rodzajów skrzydeł drzwiowych. Na życzenie Klienta długość pochwyty oraz jego rozstaw są zmienne, wykonane z dokładnością do 1 mm bez dodatkowej opłaty.

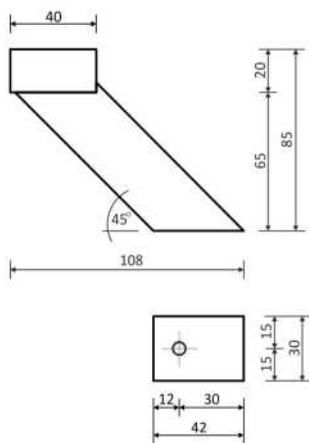
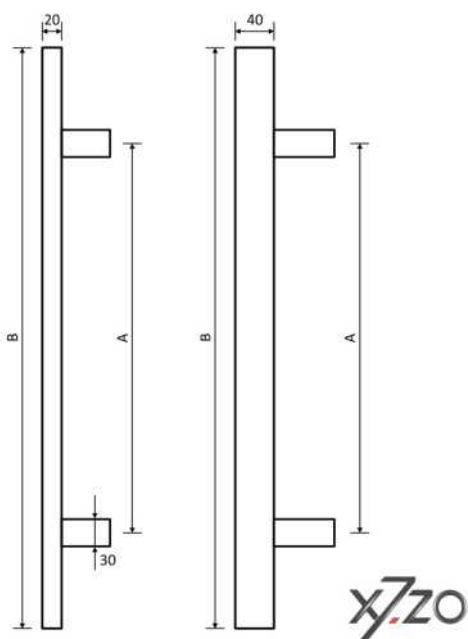

Wymiary

Długość [mm] = B	Rozstaw [mm] = A
350	250

Długość [mm] = B	Rozstaw [mm] = A
400	300
450	325
500	350
550	375
600	400
650	400
700	500
750	500
800	600
850	600
900	700
950	700
1000	800
1050	800
1100	850
1150	850
1200	900
1250	900
1300	1000
1350	1000
1400	1100
1450	1100
1500	1200
1550	1200
1600	1300
1650	1300
1700	1400
1750	1400
1800	1500
1850	1500
1900	1550
1950	1550
2000	1600
2050	1600
2100	1700
2150	1700
2200	1700
2250	1700
2300	1700

Wymiary

| z27 40x20

Długość [mm] = B	Rozstaw [mm] = A
2350	1700
2400	1700
2450	1700
2500	1700

Pochwyty drzwiowe w całości wykonane ze stali nierdzewnej malowane metodą elektrostyczną na kolor czarny z delikatną strukturą, którego rączka jest o przekroju prostokątnym, natomiast wsporniki wykonane z pręta o przekroju kwadratowym. Mocowany pod kątem 45°. Przeznaczony do wszystkich rodzajów skrzydeł drzwiowych. Na życzenie Klienta długość pochwyty oraz jego rozstaw są zmienne, wykonane z dokładnością do 1 mm bez dodatkowej opłaty.

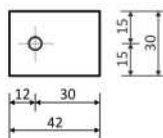
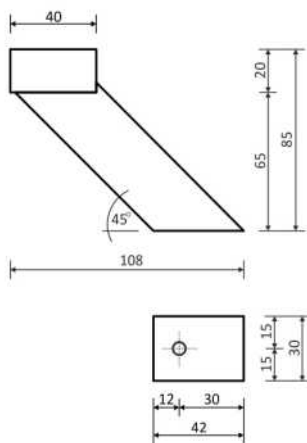
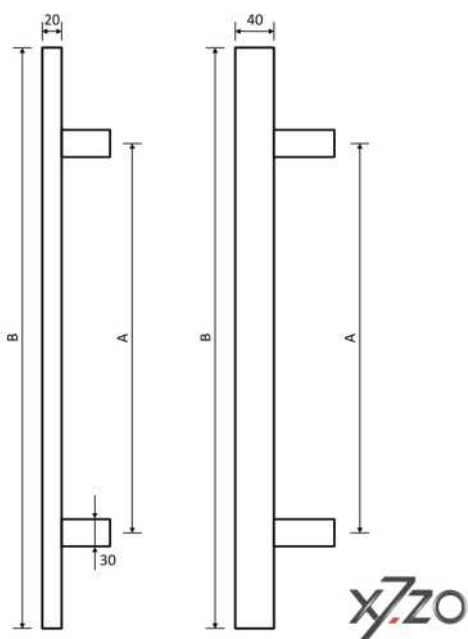

Wymiary

Długość [mm] = B	Rozstaw [mm] = A
350	250

Długość [mm] = B	Rozstaw [mm] = A
400	300
450	325
500	350
550	375
600	400
650	400
700	500
750	500
800	600
850	600
900	700
950	700
1000	800
1050	800
1100	850
1150	850
1200	900
1250	900
1300	1000
1350	1000
1400	1100
1450	1100
1500	1200
1550	1200
1600	1300
1650	1300
1700	1400
1750	1400
1800	1500
1850	1500
1900	1550
1950	1550
2000	1600
2050	1600
2100	1700
2150	1700
2200	1700
2250	1700
2300	1700

Wymiary

| z27 40x20 b

Długość [mm] = B	Rozstaw [mm] = A
2350	1700
2400	1700
2450	1700
2500	1700



Pochwyty drzwiowe w całości wykonane ze stali nierdzewnej, którego rączka jest o przekroju prostokątnym, natomiast wsporniki wykonane z pręta o przekroju kwadratowym. Mocowane pod kątem 45°.

Przeznaczony do wszystkich rodzajów skrzydeł drzwiowych.

Na życzenie Klienta długość pochwyty oraz jego rozstaw są zmiennie, wykonane z dokładnością do 1 mm bez dodatkowej opłaty.

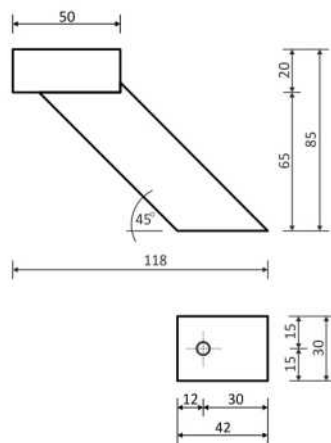
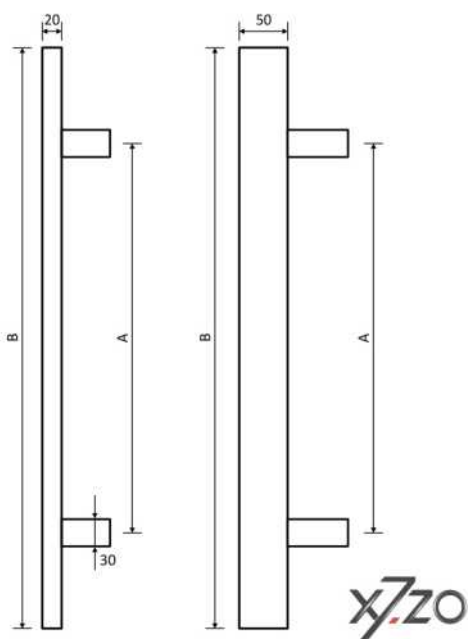

Wymiary

Długość [mm] = B	Rozstaw [mm] = A
350	250

Długość [mm] = B	Rozstaw [mm] = A
400	300
450	325
500	350
550	375
600	400
650	400
700	500
750	500
800	600
850	600
900	700
950	700
1000	800
1050	800
1100	850
1150	850
1200	900
1250	900
1300	1000
1350	1000
1400	1100
1450	1100
1500	1200
1550	1200
1600	1300
1650	1300
1700	1400
1750	1400
1800	1500
1850	1500
1900	1550
1950	1550
2000	1600
2050	1600
2100	1700
2150	1700
2200	1700
2250	1700
2300	1700

Wymiary

| z27 50x20

Długość [mm] = B	Rozstaw [mm] = A
2350	1700
2400	1700
2450	1700
2500	1700

Pochwyty drzwiowe w całości wykonane ze stali nierdzewnej malowane metodą elektrostyczną na kolor czarny z delikatną strukturą, którego rączka jest o przekroju prostokątnym, natomiast wsporniki wykonane z pręta o przekroju kwadratowym. Mocowany pod kątem 45°. Przeznaczony do wszystkich rodzajów skrzydeł drzwiowych. Na życzenie Klienta długość pochwyty oraz jego rozstaw są zmienne, wykonane z dokładnością do 1 mm bez dodatkowej opłaty.

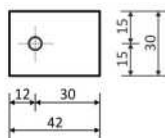
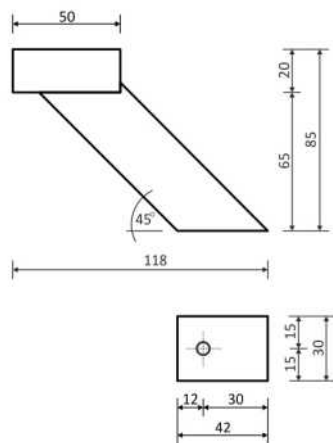
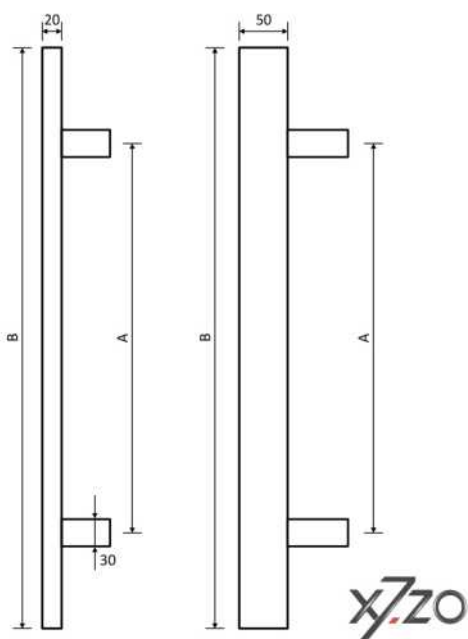

Wymiary

Długość [mm] = B	Rozstaw [mm] = A
350	250

Długość [mm] = B	Rozstaw [mm] = A
400	300
450	325
500	350
550	375
600	400
650	400
700	500
750	500
800	600
850	600
900	700
950	700
1000	800
1050	800
1100	850
1150	850
1200	900
1250	900
1300	1000
1350	1000
1400	1100
1450	1100
1500	1200
1550	1200
1600	1300
1650	1300
1700	1400
1750	1400
1800	1500
1850	1500
1900	1550
1950	1550
2000	1600
2050	1600
2100	1700
2150	1700
2200	1700
2250	1700
2300	1700

Wymiary

| z27 50x20 b

Długość [mm] = B	Rozstaw [mm] = A
2350	1700
2400	1700
2450	1700
2500	1700

Pochwyty drzwiowe w całości wykonane ze stali nierdzewnej, którego rączka jest o przekroju prostokątnym, natomiast wsporniki wykonane z pręta o przekroju kwadratowym. Mocowane pod kątem 90°.

Przeznaczony do wszystkich rodzajów skrzydeł drzwiowych. Na życzenie Klienta długość pochwyty oraz jego rozstaw są zmiennie, wykonane z dokładnością do 1 mm bez dodatkowej opłaty.

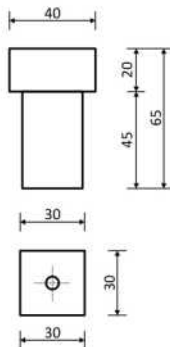
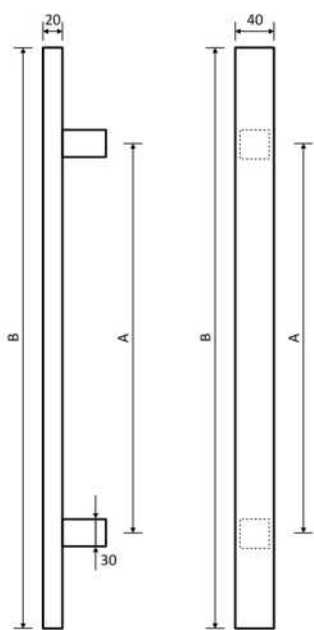

Wymiary

Długość [mm] = B	Rozstaw [mm] = A
350	250

Długość [mm] = B	Rozstaw [mm] = A
400	300
450	325
500	350
550	375
600	400
650	400
700	500
750	500
800	600
850	600
900	700
950	700
1000	800
1050	800
1100	850
1150	850
1200	900
1250	900
1300	1000
1350	1000
1400	1100
1450	1100
1500	1200
1550	1200
1600	1300
1650	1300
1700	1400
1750	1400
1800	1500
1850	1500
1900	1550
1950	1550
2000	1600
2050	1600
2100	1700
2150	1700
2200	1700
2250	1700
2300	1700

Wymiary

| z28 40x20

Długość [mm] = B	Rozstaw [mm] = A
2350	1700
2400	1700
2450	1700
2500	1700

Pochwyty drzwiowe w całości wykonane ze stali nierdzewnej, którego rączka jest o przekroju kwadratowym, natomiast wsporniki wykonane z pręta o przekroju kwadratowym. Mocowane pod kątem 90°.

Przeznaczony do wszystkich rodzajów skrzydeł drzwiowych.

Na życzenie Klienta długość pochwyty oraz jego rozstaw są zmiennie, wykonane z dokładnością do 1 mm bez dodatkowej opłaty.

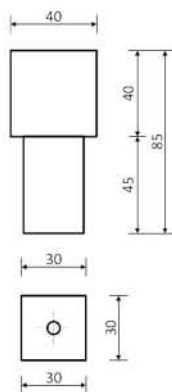
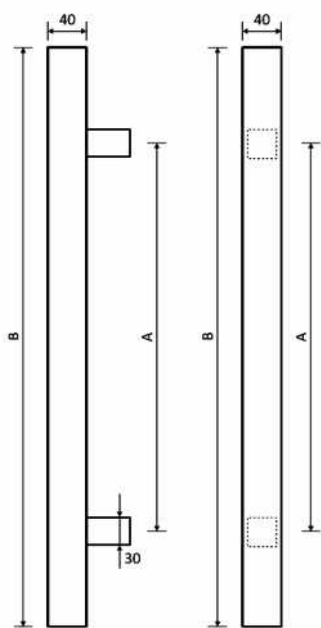

Wymiary

Długość [mm] = B	Rozstaw [mm] = A
350	250

Długość [mm] = B	Rozstaw [mm] = A
400	300
450	325
500	350
550	375
600	400
650	400
700	500
750	500
800	600
850	600
900	700
950	700
1000	800
1050	800
1100	850
1150	850
1200	900
1250	900
1300	1000
1350	1000
1400	1100
1450	1100
1500	1200
1550	1200
1600	1300
1650	1300
1700	1400
1750	1400
1800	1500
1850	1500
1900	1550
1950	1550
2000	1600
2050	1600
2100	1700
2150	1700
2200	1700
2250	1700
2300	1700

Wymiary

| z28 40x40

Długość [mm] = B	Rozstaw [mm] = A
2350	1700
2400	1700
2450	1700
2500	1700



Pochwyty drzwiowe w całości wykonane ze stali nierdzewnej, którego rączka jest o przekroju prostokątnym, natomiast wsporniki wykonane z pręta o przekroju kwadratowym. Mocowane pod kątem 90°.

Przeznaczony do wszystkich rodzajów skrzydeł drzwiowych. Na życzenie Klienta długość pochwyty oraz jego rozstaw są zmiennie, wykonane z dokładnością do 1 mm bez dodatkowej opłaty.

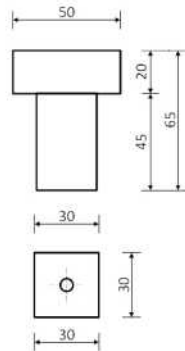
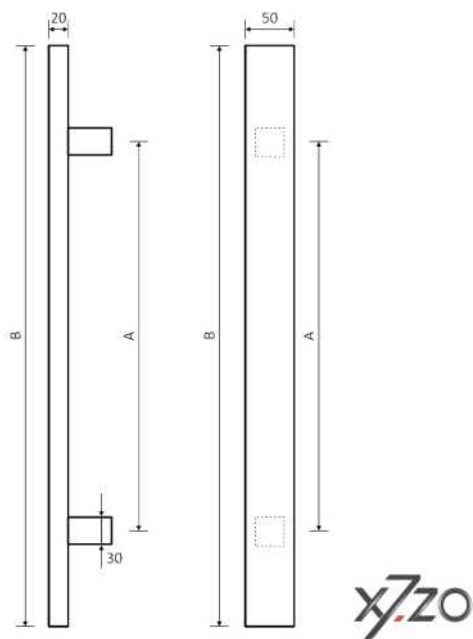

Wymiary

Długość [mm] = B	Rozstaw [mm] = A
350	250

Długość [mm] = B	Rozstaw [mm] = A
400	300
450	325
500	350
550	375
600	400
650	400
700	500
750	500
800	600
850	600
900	700
950	700
1000	800
1050	800
1100	850
1150	850
1200	900
1250	900
1300	1000
1350	1000
1400	1100
1450	1100
1500	1200
1550	1200
1600	1300
1650	1300
1700	1400
1750	1400
1800	1500
1850	1500
1900	1550
1950	1550
2000	1600
2050	1600
2100	1700
2150	1700
2200	1700
2250	1700
2300	1700

Wymiary

| z28 50x20

Długość [mm] = B	Rozstaw [mm] = A
2350	1700
2400	1700
2450	1700
2500	1700

Pochwyty drzwiowe w całości wykonane ze stali nierdzewnej malowane metodą elektrostatyczną na kolor czarny z delikatną strukturą, którego rączka jest o przekroju prostokątnym, natomiast wsporniki wykonane z pręta o przekroju kwadratowym. Mocowany pod kątem 90°. Przeznaczony do wszystkich rodzajów skrzydeł drzwiowych. Na życzenie Klienta długość pochwyty oraz jego rozstaw są zmienne, wykonane z dokładnością do 1 mm bez dodatkowej opłaty.

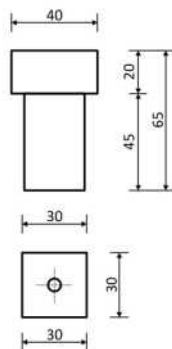
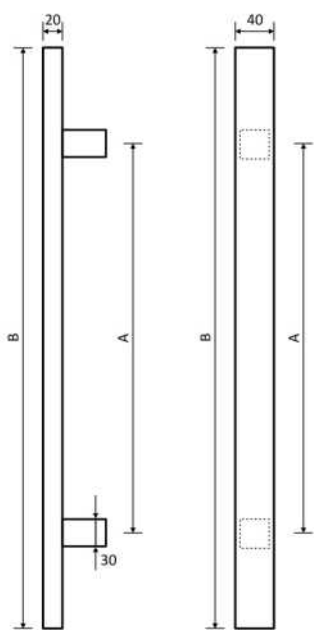

Wymiary

Długość [mm] = B	Rozstaw [mm] = A
350	250

Długość [mm] = B	Rozstaw [mm] = A
400	300
450	325
500	350
550	375
600	400
650	400
700	500
750	500
800	600
850	600
900	700
950	700
1000	800
1050	800
1100	850
1150	850
1200	900
1250	900
1300	1000
1350	1000
1400	1100
1450	1100
1500	1200
1550	1200
1600	1300
1650	1300
1700	1400
1750	1400
1800	1500
1850	1500
1900	1550
1950	1550
2000	1600
2050	1600
2100	1700
2150	1700
2200	1700
2250	1700
2300	1700

Wymiary

| z28 b40x20

Długość [mm] = B	Rozstaw [mm] = A
2350	1700
2400	1700
2450	1700
2500	1700

Pochwyty drzwiowe w całości wykonane ze stali nierdzewnej malowane metodą elektrostatyczną na kolor czarny z delikatną strukturą, którego rączka jest o przekroju kwadratowym, natomiast wsporniki wykonane z pręta o przekroju kwadratowym. Mocowany pod kątem 90°. Przeznaczony do wszystkich rodzajów skrzydeł drzwiowych. Na życzenie Klienta długość pochwyty oraz jego rozstaw są zmienne, wykonane z dokładnością do 1 mm bez dodatkowej opłaty.

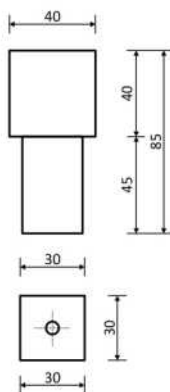
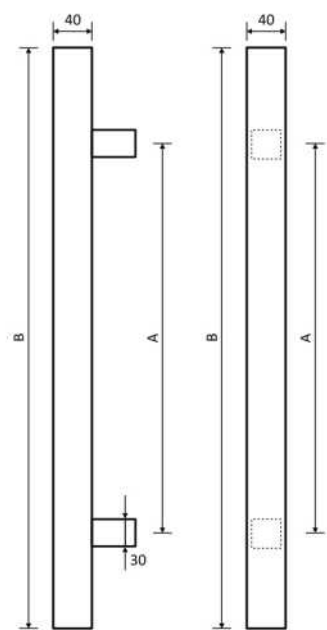

Wymiary

Długość [mm] = B	Rozstaw [mm] = A
350	250

Wymiary

| z28 b40x40

Długość [mm] = B	Rozstaw [mm] = A
400	300
450	325
500	350
550	375
600	400
650	400
700	500
750	500
800	600
850	600
900	700
950	700
1000	800
1050	800
1100	850
1150	850
1200	900
1250	900
1300	1000
1350	1000
1400	1100
1450	1100
1500	1200
1550	1200
1600	1300
1650	1300
1700	1400
1750	1400
1800	1500
1850	1500
1900	1550
1950	1550
2000	1600
2050	1600
2100	1700
2150	1700
2200	1700
2250	1700
2300	1700

Wymiary

| z28 b40x40

Długość [mm] = B	Rozstaw [mm] = A
2350	1700
2400	1700
2450	1700
2500	1700



Pochwyty drzwiowe w całości wykonane ze stali nierdzewnej malowane metodą elektrostatyczną na kolor czarny z delikatną strukturą, którego rączka jest o przekroju prostokątnym, natomiast wsporniki wykonane z pręta o przekroju kwadratowym. Mocowany pod kątem 90°. Przeznaczony do wszystkich rodzajów skrzydeł drzwiowych. Na życzenie Klienta długość pochwyty oraz jego rozstaw są zmienne, wykonane z dokładnością do 1 mm bez dodatkowej opłaty.

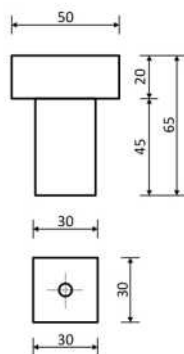
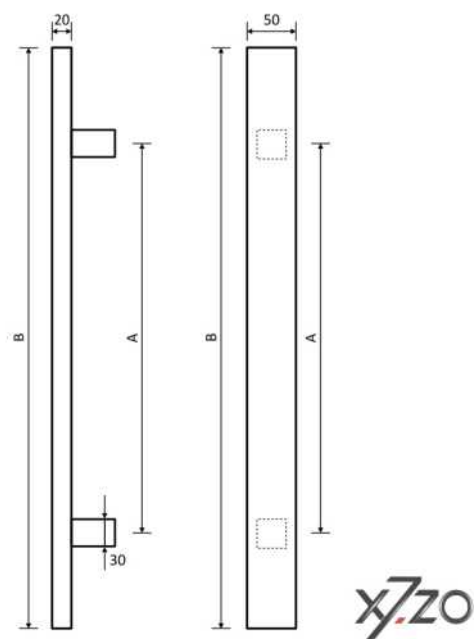

Wymiary

Długość [mm] = B	Rozstaw [mm] = A
350	250

Długość [mm] = B	Rozstaw [mm] = A
400	300
450	325
500	350
550	375
600	400
650	400
700	500
750	500
800	600
850	600
900	700
950	700
1000	800
1050	800
1100	850
1150	850
1200	900
1250	900
1300	1000
1350	1000
1400	1100
1450	1100
1500	1200
1550	1200
1600	1300
1650	1300
1700	1400
1750	1400
1800	1500
1850	1500
1900	1550
1950	1550
2000	1600
2050	1600
2100	1700
2150	1700
2200	1700
2250	1700
2300	1700

Wymiary

| z28 b50x20

Długość [mm] = B	Rozstaw [mm] = A
2350	1700
2400	1700
2450	1700
2500	1700

Pochwyty drzwiowe w całości wykonane ze stali nierdzewnej szlifowanej, satynowanej, którego rączka jest o przekroju kwadratowym, natomiast wsporniki wykonane z pręta o przekroju kwadratowym spawane pod kątem prostym. Mocowany pod kątem 90°. Przeznaczony do wszystkich rodzajów skrzydeł drzwiowych. Na życzenie Klienta długość pochwyty oraz jego rozstaw są zmienne, wykonane z dokładnością do 1 mm bez dodatkowej opłaty.

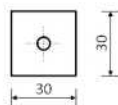
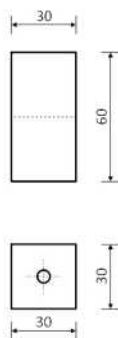
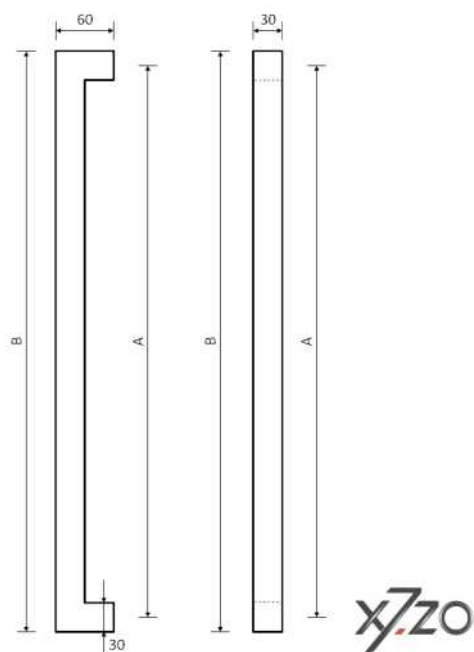

Wymiary

Długość [mm] = B	Rozstaw [mm] = A
350	320

Długość [mm] = B	Rozstaw [mm] = A
400	370
450	420
500	470
550	520
600	570
650	620
700	670
750	720
800	770
850	820
900	870
950	920
1000	970
1050	1020
1100	1070
1150	1120
1200	1170
1250	1220
1300	1270
1350	1320
1400	1370
1450	1420
1500	1470
1550	1520
1600	1570
1650	1620
1700	1670
1750	1720
1800	1770
1850	1820
1900	1870
1950	1920
2000	1970

Pochwyty drzwiowe w całości wykonane ze stali nierdzewnej szlifowanej, satynowanej, którego rączka jest o przekroju kwadratowym, natomiast wsporniki wykonane z pręta o przekroju kwadratowym spawane pod kątem prostym. Mocowany pod kątem 90°. Przeznaczony do wszystkich rodzajów skrzydeł drzwiowych. Na życzenie Klienta długość pochwyty oraz jego rozstaw są zmienne, wykonane z dokładnością do 1 mm bez dodatkowej opłaty.

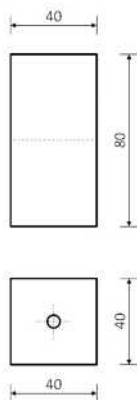
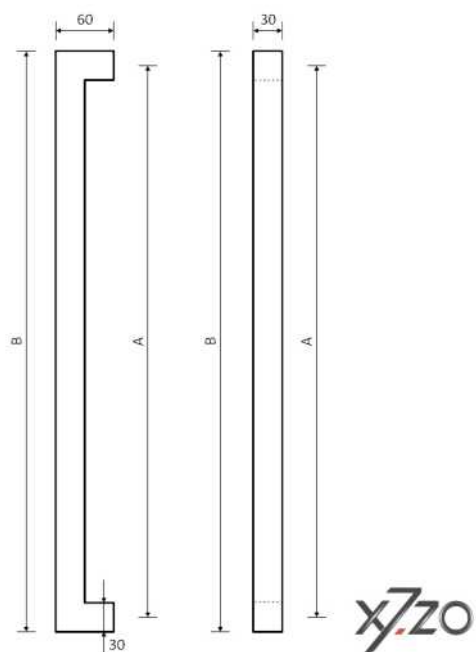

Wymiary

Długość [mm] = B	Rozstaw [mm] = A
350	310

Długość [mm] = B	Rozstaw [mm] = A
400	360
450	410
500	460
550	510
600	560
650	610
700	660
750	710
800	760
850	810
900	860
950	910
1000	960
1050	1010
1100	1060
1150	1110
1200	1160
1250	1210
1300	1260
1350	1310
1400	1360
1450	1410
1500	1460
1550	1510
1600	1560
1650	1610
1700	1660
1750	1710
1800	1760
1850	1810
1900	1860
1950	1910
2000	1960
2050	2010
2100	2060
2150	2110
2200	2160
2250	2210
2300	2260

Wymiary

| z29 40x40

Długość [mm] = B	Rozstaw [mm] = A
2350	2310
2400	2360
2450	2410
2500	2460

Pochwyty drzwiowe w całości wykonane ze stali nierdzewnej szlifowanej, satynowanej, którego rączka jest o przekroju prostokątnym, natomiast wsporniki wykonane z pręta płaskiego, spawane pod kątem prostym. Mocowany pod kątem 90°. Przeznaczony do wszystkich rodzajów skrzydeł drzwiowych. Na życzenie Klienta długość pochwyty oraz jego rozstaw są zmienne, wykonane z dokładnością do 1 mm bez dodatkowej opłaty.

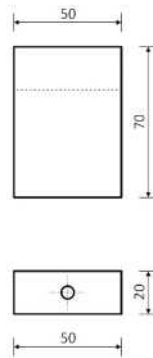
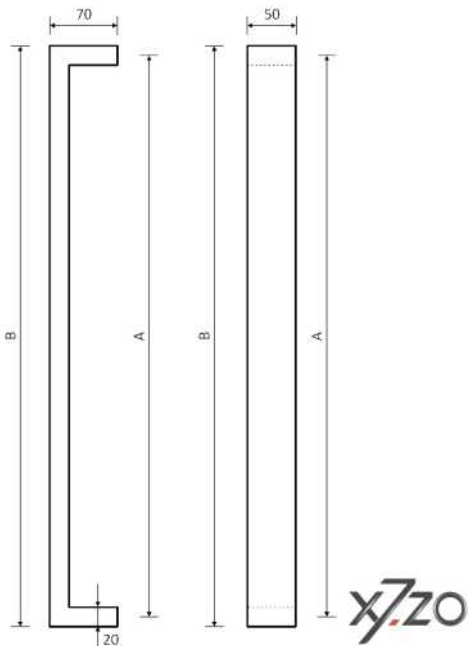

Wymiary

Długość [mm] = B	Rozstaw [mm] = A
350	330

Długość [mm] = B	Rozstaw [mm] = A
400	380
450	430
500	480
550	530
600	580
650	630
700	680
750	730
800	780
850	830
900	880
950	930
1000	980
1050	1030
1100	1080
1150	1130
1200	1180
1250	1230
1300	1280
1350	1330
1400	1380
1450	1430
1500	1480
1550	1530
1600	1580
1650	1630
1700	1680
1750	1730
1800	1780
1850	1830
1900	1880
1950	1930
2000	1980
2050	2030
2100	2080
2150	2130
2200	2180
2250	2230
2300	2280

Wymiary

| z29 50x20

Długość [mm] = B	Rozstaw [mm] = A
2350	2330
2400	2380
2450	2430
2500	2480

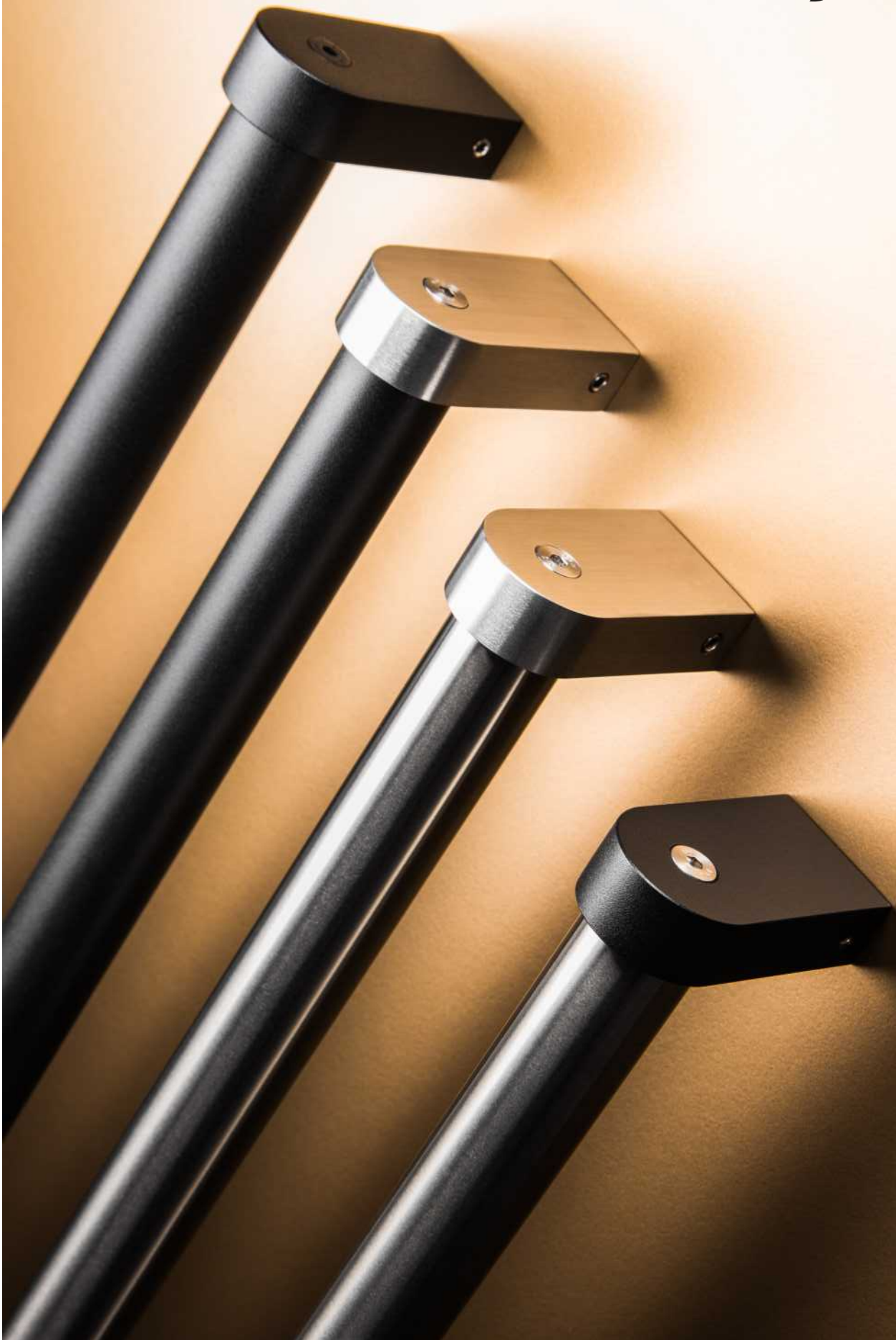

Pochwyty drzwiowe w całości wykonane ze stali nierdzewnej malowane metodą elektrostatyczną na kolor czarny z delikatną strukturą, którego rączka jest o przekroju kwadratowym, natomiast wsporniki wykonane z pręta o przekroju kwadratowym spawane pod kątem prostym. Mocowany pod kątem 90°. Przeznaczony do wszystkich rodzajów skrzydeł drzwiowych. Na życzenie Klienta długość pochwyty oraz jego rozstaw są zmienne, wykonane z dokładnością do 1 mm bez dodatkowej opłaty.

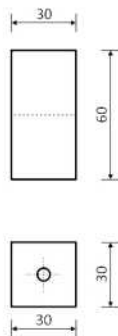
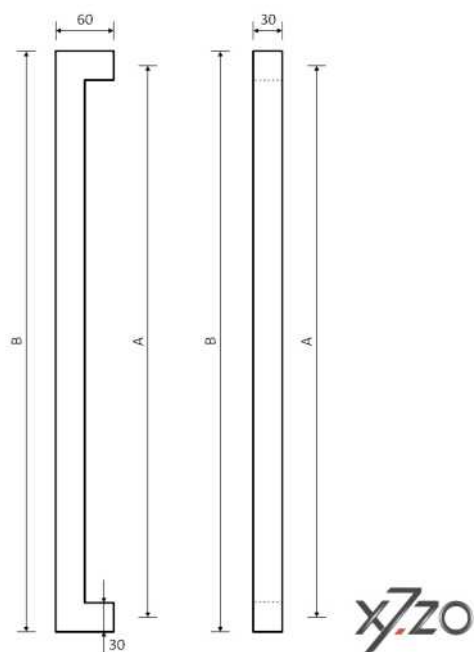

Wymiary

Długość [mm] = B	Rozstaw [mm] = A
350	320

Długość [mm] = B	Rozstaw [mm] = A
400	370
450	420
500	470
550	520
600	570
650	620
700	670
750	720
800	770
850	820
900	870
950	920
1000	970
1050	1020
1100	1070
1150	1120
1200	1170
1250	1220
1300	1270
1350	1320
1400	1370
1450	1420
1500	1470
1550	1520
1600	1570
1650	1620
1700	1670
1750	1720
1800	1770
1850	1820
1900	1870
1950	1920
2000	1970

Pochwyty drzwiowe w całości wykonane ze stali nierdzewnej malowane metodą elektrostatyczną na kolor czarny z delikatną strukturą, którego rączka jest o przekroju kwadratowym, natomiast wsporniki wykonane z pręta o przekroju kwadratowym spawane pod kątem prostym. Mocowany pod kątem 90°. Przeznaczony do wszystkich rodzajów skrzydeł drzwiowych. Na życzenie Klienta długość pochwyty oraz jego rozstaw są zmienne, wykonane z dokładnością do 1 mm bez dodatkowej opłaty.

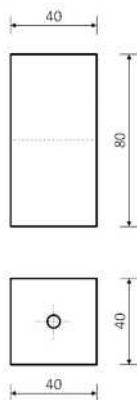
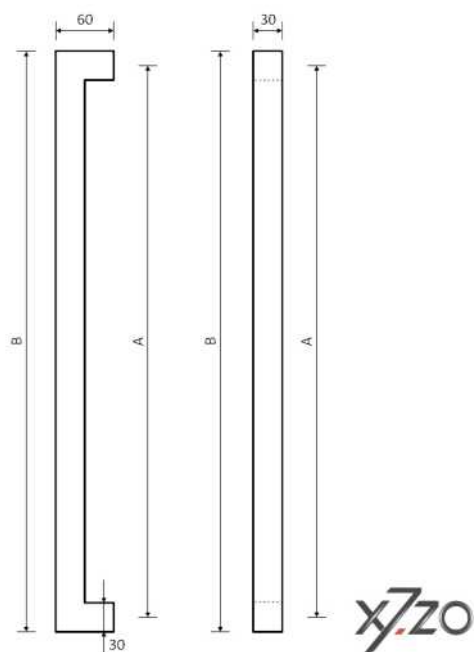

Wymiary

Długość [mm] = B	Rozstaw [mm] = A
350	310

Długość [mm] = B	Rozstaw [mm] = A
400	360
450	410
500	460
550	510
600	560
650	610
700	660
750	710
800	760
850	810
900	860
950	910
1000	960
1050	1010
1100	1060
1150	1110
1200	1160
1250	1210
1300	1260
1350	1310
1400	1360
1450	1410
1500	1460
1550	1510
1600	1560
1650	1610
1700	1660
1750	1710
1800	1760
1850	1810
1900	1860
1950	1910
2000	1960
2050	2010
2100	2060
2150	2110
2200	2160
2250	2210
2300	2260

Wymiary

| z29 b40x40

Długość [mm] = B	Rozstaw [mm] = A
2350	2310
2400	2360
2450	2410
2500	2460

Pochwyty drzwiowe w całości wykonane ze stali nierdzewnej malowane metodą elektrostatyczną na kolor czarny, którego rączka jest o przekroju prostokątnym, natomiast wsporniki wykonane z pręta płaskiego, spawane pod kątem prostym. Mocowany pod kątem 90°. Przeznaczony do wszystkich rodzajów skrzydeł drzwiowych. Na życzenie Klienta długość pochwyty oraz jego rozstaw są zmienne, wykonane z dokładnością do 1 mm bez dodatkowej opłaty.

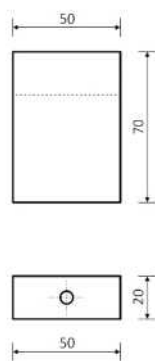
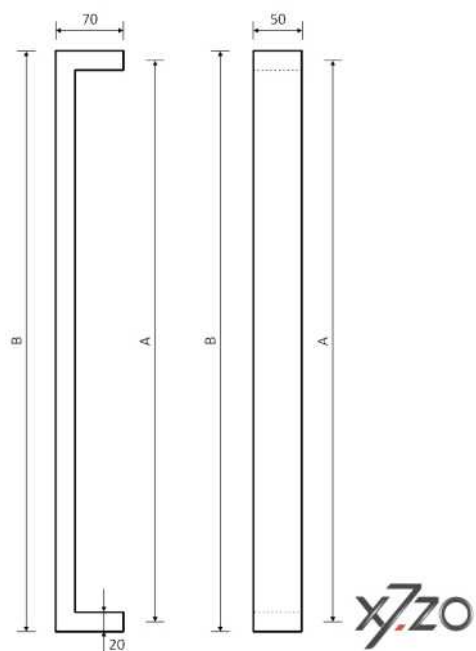

Wymiary

Długość [mm] = B	Rozstaw [mm] = A
350	330

Długość [mm] = B	Rozstaw [mm] = A
400	380
450	430
500	480
550	530
600	580
650	630
700	680
750	730
800	780
850	830
900	880
950	930
1000	980
1050	1030
1100	1080
1150	1130
1200	1180
1250	1230
1300	1280
1350	1330
1400	1380
1450	1430
1500	1480
1550	1530
1600	1580
1650	1630
1700	1680
1750	1730
1800	1780
1850	1830
1900	1880
1950	1930
2000	1980
2050	2030
2100	2080
2150	2130
2200	2180
2250	2230
2300	2280

Wymiary

| z29 b50x20

Długość [mm] = B	Rozstaw [mm] = A
2350	2330
2400	2380
2450	2430
2500	2480

Niestandardowy pochwyty drzwiowy wykonany z jednego kawałka aluminium malowany metodą elektrostatyczną na kolor czarny z inskrypcją logotypu linii produktowej x7zo. Możliwość zamontowania w pionie lub poziomie. Przeznaczony do wszystkich rodzajów skrzydeł drzwiowych.

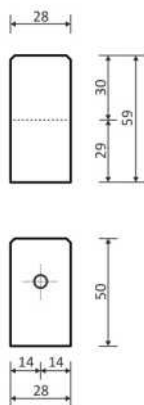
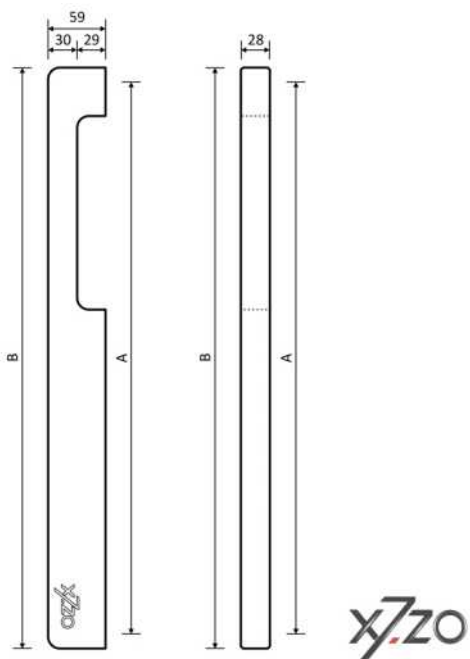

Wymiary

Długość [mm] = B	Rozstaw [mm] = A
490	450

Klasykny pochwyt drzwiowy o średnicy fi 30 w całości wykonany ze stali nierdzewnej. Malowany metodą elektrostatyczną na kolor czarny z delikatną strukturą. Wsporniki wykonane z pręta okrągłego, spawane pod kątem prostym. Mocowany pod kątem 90°. Przeznaczony do wszystkich rodzajów skrzydeł drzwiowych. Na życzenie Klienta długość pochwytu oraz jego rozstaw są zmienne, wykonane z dokładnością do 1 mm bez dodatkowej opłaty.

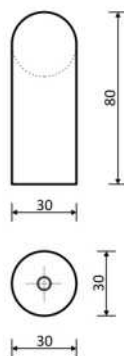
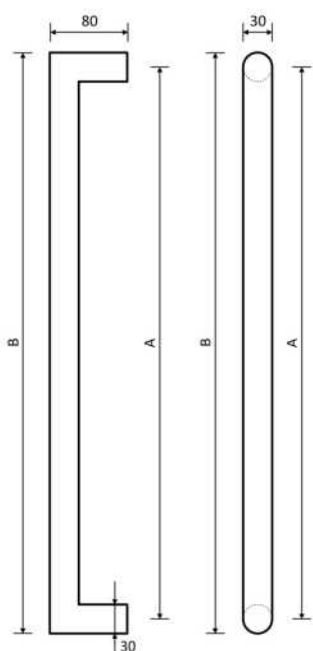

Wymiary

Długość [mm] = B	Rozstaw [mm] = A
350	320

Długość [mm] = B	Rozstaw [mm] = A
400	370
450	420
500	470
550	520
600	570
650	620
700	670
750	720
800	770
850	820
900	870
950	920
1000	970
1050	1020
1100	1070
1150	1120
1200	1170
1250	1220
1300	1270
1350	1320
1400	1370
1450	1420
1500	1470
1550	1520
1600	1570
1650	1620
1700	1670
1750	1720
1800	1770
1850	1820
1900	1870
1950	1920
2000	1970

Klasykny pochwyt drzwiowy o średnicy fi 40 w całości wykonany ze stali nierdzewnej. Malowany metodą elektrostatyczną na kolor czarny z delikatną strukturą. Wsporniki wykonane z pręta okrągłego, spawane pod kątem prostym. Mocowany pod kątem 90°. Przeznaczony do wszystkich rodzajów skrzydeł drzwiowych. Na życzenie Klienta długość pochwytu oraz jego rozstaw są zmienne, wykonane z dokładnością do 1 mm bez dodatkowej opłaty.

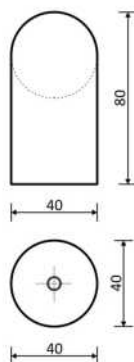
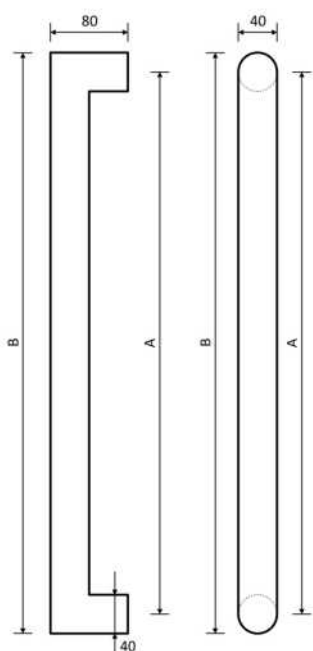

Wymiary

Długość [mm] = B	Rozstaw [mm] = A
350	310

Długość [mm] = B	Rozstaw [mm] = A
400	360
450	410
500	460
550	510
600	560
650	610
700	660
750	710
800	760
850	810
900	860
950	910
1000	960
1050	1010
1100	1060
1150	1110
1200	1160
1250	1210
1300	1260
1350	1310
1400	1360
1450	1410
1500	1460
1550	1510
1600	1560
1650	1610
1700	1660
1750	1710
1800	1760
1850	1810
1900	1860
1950	1910
2000	1960
2050	2010
2100	2060
2150	2110
2200	2160
2250	2210
2300	2260

Długość [mm] = B	Rozstaw [mm] = A
2350	2310
2400	2360
2450	2410
2500	2460

X7ZO



Nowoczesna forma pochwyty drzwianego, ktorego rączka wykonana została ze stali malowanej metodą elektrostatyczną na kolor czarny, pokryta delikatną strukturą. Wsporniki wyprodukowane z aluminium także zostały pomalowane metodą elektrostatyczną na kolor czarny – mat. Mocowany pod kątem 90°.

Pochwyty drzwianego przeznaczony do wszystkich rodzajów skrzydeł drzwianych.

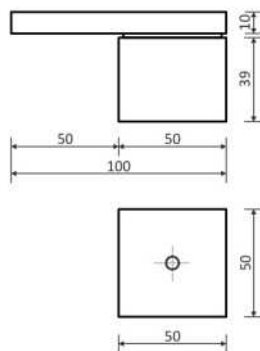
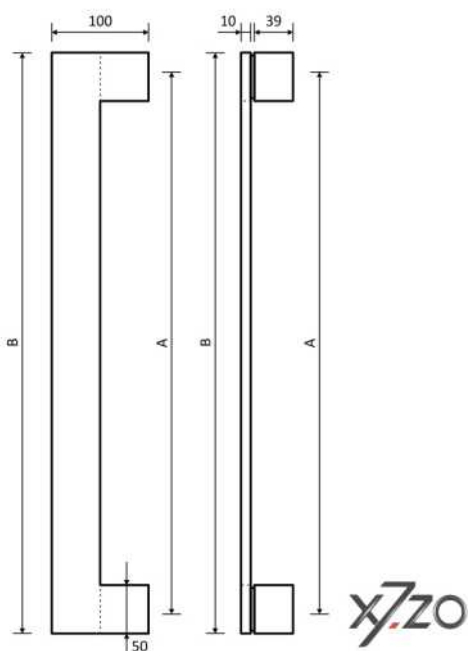

Wymiary

Długość [mm] = B	Rozstaw [mm] = A
499	450

Pochwyty drzwiowe w całości wykonane ze stali nierdzewnej szlifowanej, satynowanej, którego rączka jest o przekroju okrągłym o średnicy $\phi 30$, natomiast wsporniki wykonane z pręta płaskiego. Mocowany pod kątem 90° .

Przeznaczony do wszystkich rodzajów skrzydeł drzwiowych.

Na życzenie Klienta długość pochwyty oraz jego rozstaw są zmienne, wykonane z dokładnością do 1 mm bez dodatkowej opłaty.

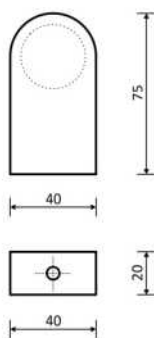
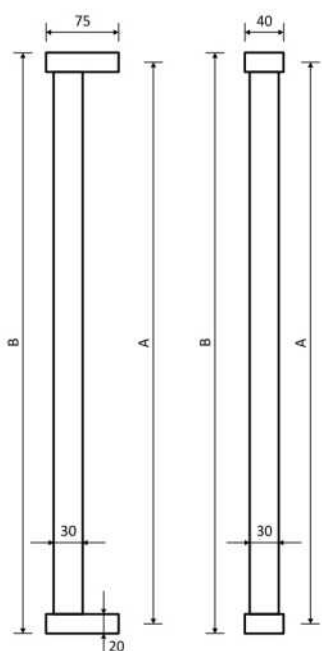

Wymiary

Długość [mm] = B	Rozstaw [mm] = A
350	330

Długość [mm] = B	Rozstaw [mm] = A
400	380
450	430
500	480
550	530
600	580
650	630
700	680
750	730
800	780
850	830
900	880
950	930
1000	980
1050	1030
1100	1080
1150	1130
1200	1180
1250	1230
1300	1280
1350	1330
1400	1380
1450	1430
1500	1480
1550	1530
1600	1580
1650	1630
1700	1680
1750	1730
1800	1780

Pochwyty drzwiowe w całości wykonane ze stali nierdzewnej szlifowanej, satynowanej, którego rączka jest o przekroju okrągłym o średnicy $\phi 40$, natomiast wsporniki wykonane z pręta płaskiego. Mocowany pod kątem 90° .

Przeznaczony do wszystkich rodzajów skrzydeł drzwiowych. Na życzenie Klienta długość pochwyty oraz jego rozstaw są zmienne, wykonane z dokładnością do 1 mm bez dodatkowej opłaty.

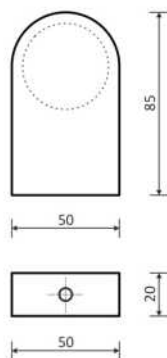
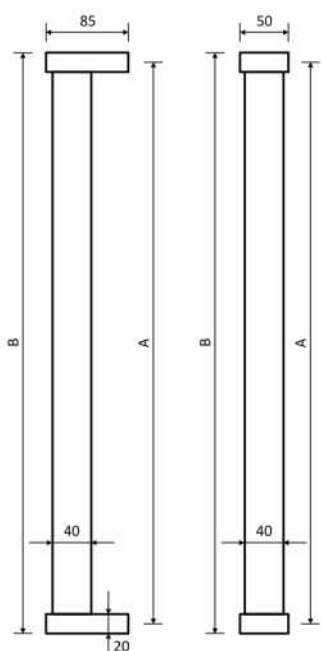

Wymiary

Długość [mm] = B	Rozstaw [mm] = A
350	330

Długość [mm] = B	Rozstaw [mm] = A
400	380
450	430
500	480
550	530
600	580
650	630
700	680
750	730
800	780
850	830
900	880
950	930
1000	980
1050	1030
1100	1080
1150	1130
1200	1180
1250	1230
1300	1280
1350	1330
1400	1380
1450	1430
1500	1480
1550	1530
1600	1580
1650	1630
1700	1680
1750	1730
1800	1780
1850	1830
1900	1880
1950	1930
2000	1980
2050	2030
2100	2080
2150	2130
2200	2180
2250	2230
2300	2280

Długość [mm] = B	Rozstaw [mm] = A
2350	2330
2400	2380
2450	2430
2500	2480

Pochwyty drzwiowe w całości wykonane ze stali nierdzewnej malowane metodą elektrostatyczną na kolor czarny z delikatną strukturą, którego rączka jest o przekroju okrągłym o średnicy $\phi 30$, natomiast wsporniki wykonane z pręta płaskiego. Mocowany pod kątem 90° . Przeznaczony do wszystkich rodzajów skrzydeł drzwiowych. Na życzenie Klienta długość pochwyty oraz jego rozstaw są zmienne, wykonane z dokładnością do 1 mm bez dodatkowej opłaty.

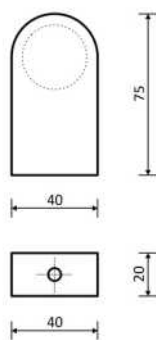
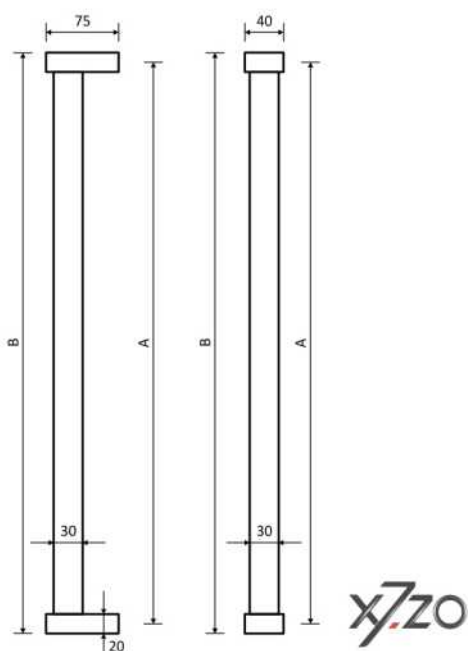

Wymiary

Długość [mm] = B	Rozstaw [mm] = A
350	330

Długość [mm] = B	Rozstaw [mm] = A
400	380
450	430
500	480
550	530
600	580
650	630
700	680
750	730
800	780
850	830
900	880
950	930
1000	980
1050	1030
1100	1080
1150	1130
1200	1180
1250	1230
1300	1280
1350	1330
1400	1380
1450	1430
1500	1480
1550	1530
1600	1580
1650	1630
1700	1680
1750	1730
1800	1780

Pochwyty drzwiowe w całości wykonane ze stali nierdzewnej malowane metodą elektrostatyczną na kolor czarny z delikatną strukturą, którego rączka jest o przekroju okrągłym o średnicy $\phi 40$, natomiast wsporniki wykonane z pręta płaskiego. Mocowany pod kątem 90° . Przeznaczony do wszystkich rodzajów skrzydeł drzwiowych. Na życzenie Klienta długość pochwyty oraz jego rozstaw są zmienne, wykonane z dokładnością do 1 mm bez dodatkowej opłaty.

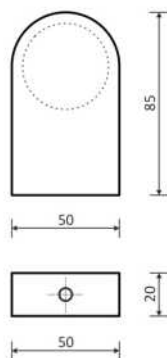
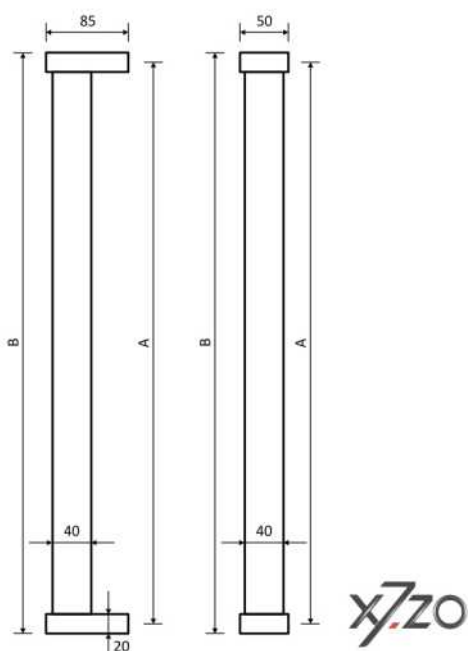

Wymiary

Długość [mm] = B	Rozstaw [mm] = A
350	330

Długość [mm] = B	Rozstaw [mm] = A
400	380
450	430
500	480
550	530
600	580
650	630
700	680
750	730
800	780
850	830
900	880
950	930
1000	980
1050	1030
1100	1080
1150	1130
1200	1180
1250	1230
1300	1280
1350	1330
1400	1380
1450	1430
1500	1480
1550	1530
1600	1580
1650	1630
1700	1680
1750	1730
1800	1780
1850	1830
1900	1880
1950	1930
2000	1980
2050	2030
2100	2080
2150	2130
2200	2180
2250	2230
2300	2280

Wymiary

| z33 bb40

Długość [mm] = B	Rozstaw [mm] = A
2350	2330
2400	2380
2450	2430
2500	2480



Pochwyty drzwiowe, którego rączka wykonana ze stali nierdzewnej, szlifowanej, satynowanej jest o przekroju okrągłym o średnicy $\phi 30$, natomiast wsporniki wykonane z pręta płaskiego malowane metoda elektrostatyczną na kolor czarny z delikatną strukturą. Mocowany pod kątem 90° . Przeznaczony do wszystkich rodzajów skrzydeł drzwiowych. Na życzenie Klienta długość pochwyty oraz jego rozstaw są zmienne, wykonane z dokładnością do 1 mm bez dodatkowej opłaty.

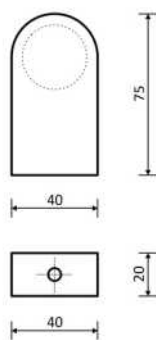
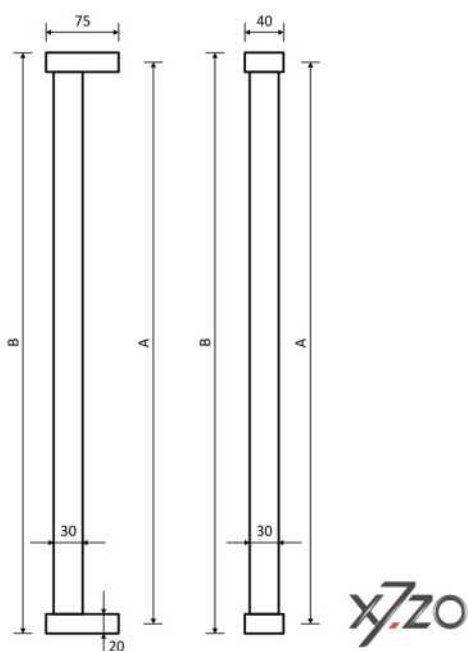

Wymiary

Długość [mm] = B	Rozstaw [mm] = A
350	330

Długość [mm] = B	Rozstaw [mm] = A
400	380
450	430
500	480
550	530
600	580
650	630
700	680
750	730
800	780
850	830
900	880
950	930
1000	980
1050	1030
1100	1080
1150	1130
1200	1180
1250	1230
1300	1280
1350	1330
1400	1380
1450	1430
1500	1480
1550	1530
1600	1580
1650	1630
1700	1680
1750	1730
1800	1780

Pochwyty drzwiowe, którego rączka wykonana ze stali nierdzewnej, szlifowanej, satynowanej jest o przekroju okrągłym o średnicy $\phi 40$, natomiast wsporniki wykonane z pręta płaskiego malowane metoda elektrostacyjną na kolor czarny z delikatną strukturą. Mocowany pod kątem 90°. Przeznaczony do wszystkich rodzajów skrzydeł drzwiowych. Na życzenie Klienta długość pochwyty oraz jego rozstaw są zmienne, wykonane z dokładnością do 1 mm bez dodatkowej opłaty.

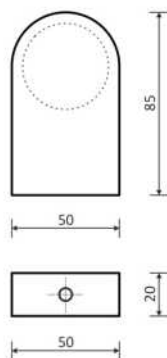
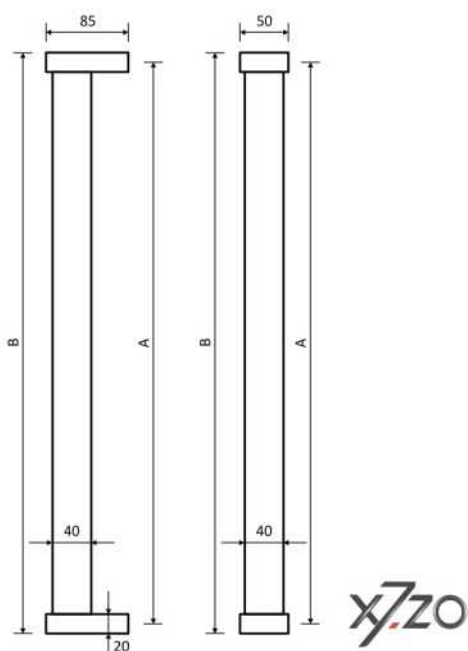

Wymiary

Długość [mm] = B	Rozstaw [mm] = A
350	330

Długość [mm] = B	Rozstaw [mm] = A
400	380
450	430
500	480
550	530
600	580
650	630
700	680
750	730
800	780
850	830
900	880
950	930
1000	980
1050	1030
1100	1080
1150	1130
1200	1180
1250	1230
1300	1280
1350	1330
1400	1380
1450	1430
1500	1480
1550	1530
1600	1580
1650	1630
1700	1680
1750	1730
1800	1780
1850	1830
1900	1880
1950	1930
2000	1980
2050	2030
2100	2080
2150	2130
2200	2180
2250	2230
2300	2280

Wymiary

| z33 hb40

Długość [mm] = B	Rozstaw [mm] = A
2350	2330
2400	2380
2450	2430
2500	2480

Pochwyty drzwiowe, którego rączka wykonana ze stali nierdzewnej, malowana metodą elektrostatyczną na kolor czarny z delikatną strukturą – o przekroju okrągłym o średnicy ϕ 30. Natomiast wsporniki wykonane z pręta płaskiego stali nierdzewnej szlifowanej, satynowanej. Mocowany pod kątem 90°. Przeznaczony do wszystkich rodzajów skrzydeł drzwiowych. Na życzenie Klienta długość pochwyty oraz jego rozstaw są zmienne, wykonane z dokładnością do 1 mm bez dodatkowej opłaty.

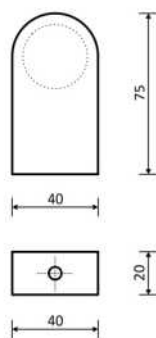
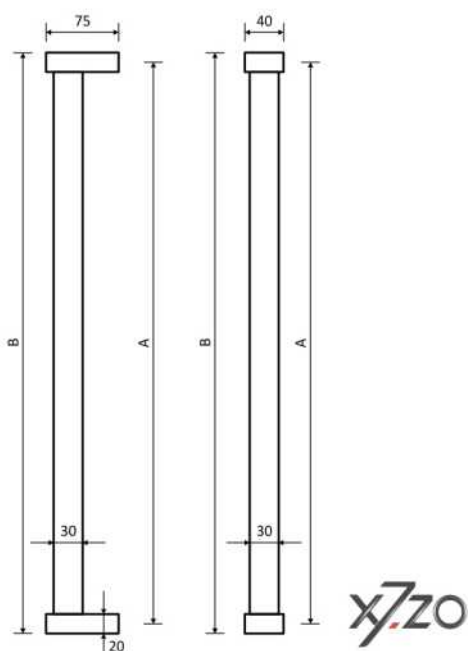

Wymiary

Długość [mm] = B	Rozstaw [mm] = A
350	330

Długość [mm] = B	Rozstaw [mm] = A
400	380
450	430
500	480
550	530
600	580
650	630
700	680
750	730
800	780
850	830
900	880
950	930
1000	980
1050	1030
1100	1080
1150	1130
1200	1180
1250	1230
1300	1280
1350	1330
1400	1380
1450	1430
1500	1480
1550	1530
1600	1580
1650	1630
1700	1680
1750	1730
1800	1780

xyzo

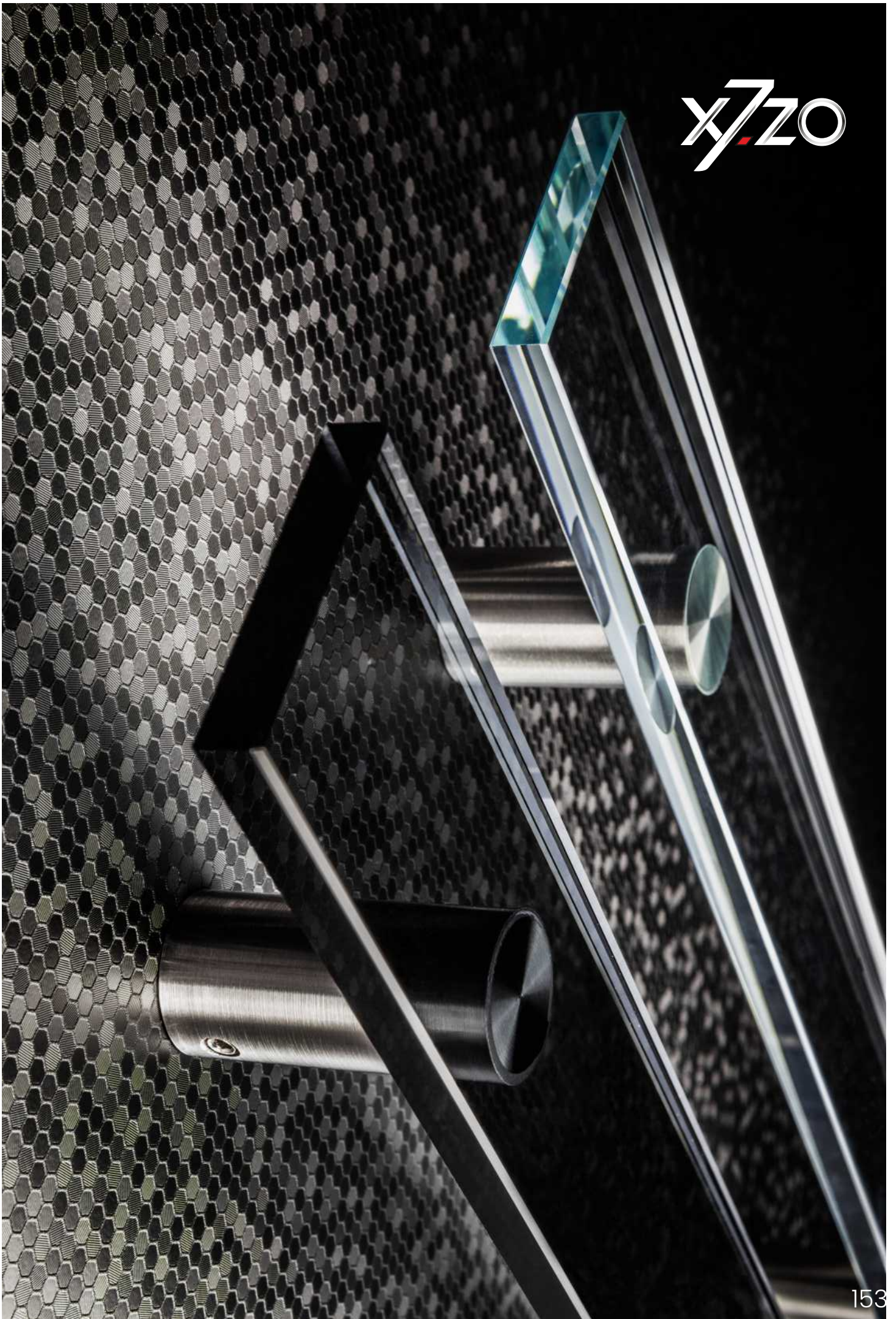

Pochwyty drzwiowe, którego rączka wykonana ze stali nierdzewnej, malowana metodą elektrostatyczną na kolor czarny z delikatną strukturą – o przekroju okrągłym o średnicy $\phi 40$. Natomiast wsporniki wykonane z pręta płaskiego stali nierdzewnej szlifowanej, satynowanej. Mocowany pod kątem 90° . Przeznaczony do wszystkich rodzajów skrzydeł drzwiowych. Na życzenie Klienta długość pochwyty oraz jego rozstaw są zmienne, wykonane z dokładnością do 1 mm bez dodatkowej opłaty.

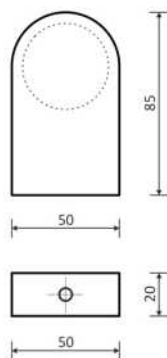
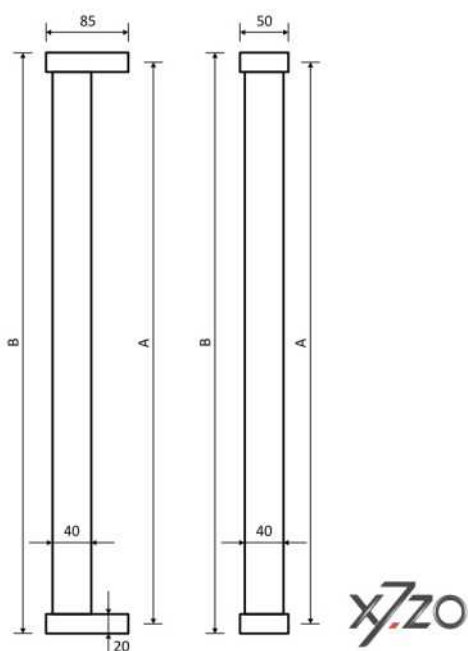

Wymiary

Długość [mm] = B	Rozstaw [mm] = A
350	330

Długość [mm] = B	Rozstaw [mm] = A
400	380
450	430
500	480
550	530
600	580
650	630
700	680
750	730
800	780
850	830
900	880
950	930
1000	980
1050	1030
1100	1080
1150	1130
1200	1180
1250	1230
1300	1280
1350	1330
1400	1380
1450	1430
1500	1480
1550	1530
1600	1580
1650	1630
1700	1680
1750	1730
1800	1780
1850	1830
1900	1880
1950	1930
2000	1980
2050	2030
2100	2080
2150	2130
2200	2180
2250	2230
2300	2280

Wymiary

| z33 yb40

Długość [mm] = B	Rozstaw [mm] = A
2350	2330
2400	2380
2450	2430
2500	2480

Pochwyty drzwiowe wykonane z miedzi i stali nierdzewnej lakierowanej na czarno mat.

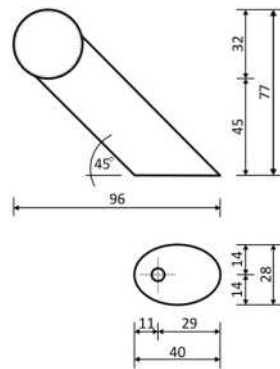
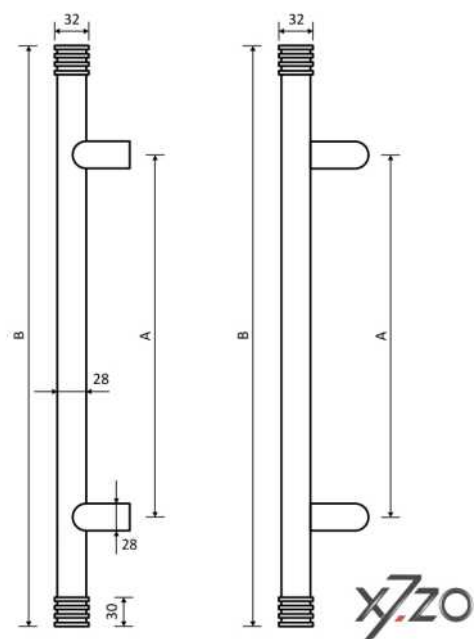

Wymiary

Długość [mm] = B	Rozstaw [mm] = A
500	300

Pochwył drzwiowy wykonany z miedzi i stali nierdzewnej lakierowanej na czarny mat.

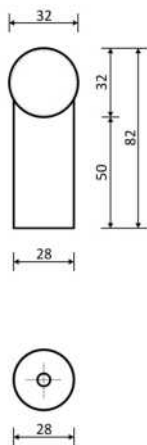
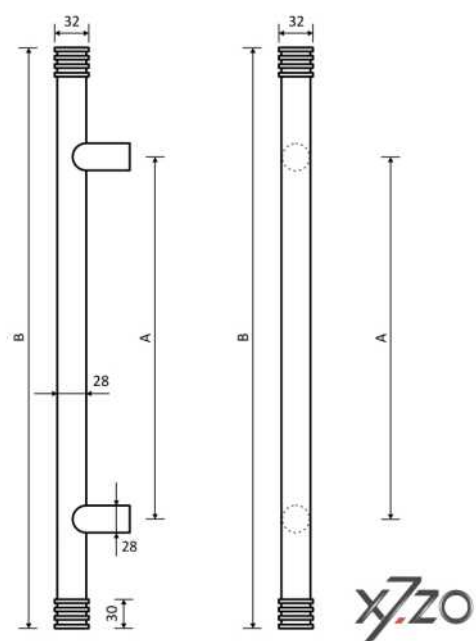

Wymiary

Długość [mm] = B	Rozstaw [mm] = A
500	300

Pochwyty drzwiowe wykonane z drewna orzecha amerykańskiego i mosiądzu.

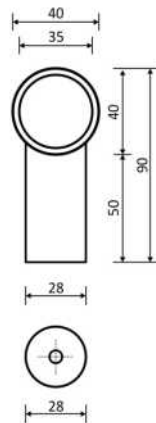
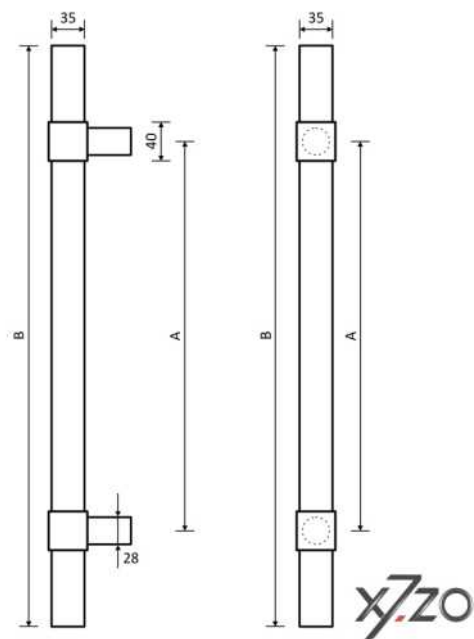

Wymiary

Długość [mm] = B	Rozstaw [mm] = A
435	300

Pochwyty drewniane wykonane z drewna orzecha amerykańskiego i mosiądzu.

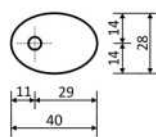
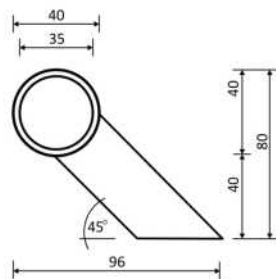
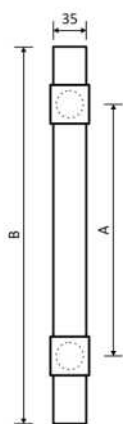
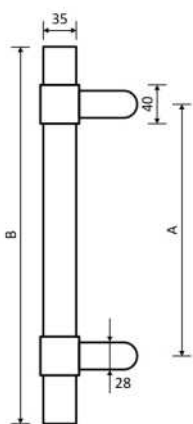

Wymiary

Długość [mm] = B	Rozstaw [mm] = A
435	300

Elegancki, nowoczesny pochwyty drzwiowy fi 30, wykonany z aluminium malowanego na czarno mat i stali nierdzewnej.

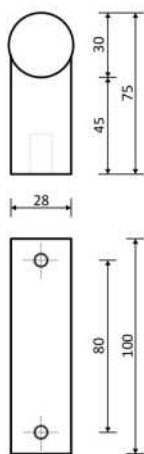
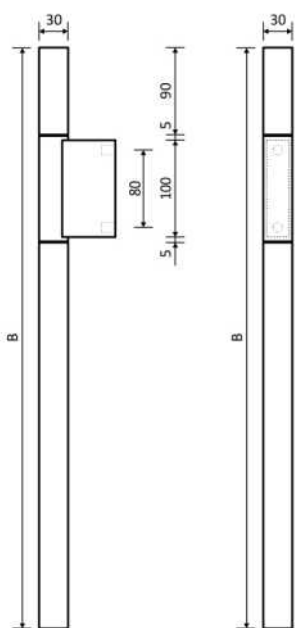

Wymiary

Długość [mm] = B	Rozstaw [mm] = A
500	80

Elegancki, nowoczesny pochwyty drzwiowy fi 30, wykonany z aluminium malowanego na czarny mat i stali nierdzewnej.

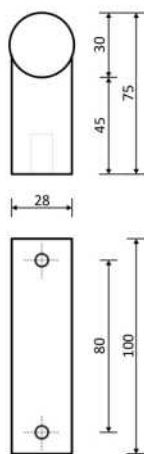
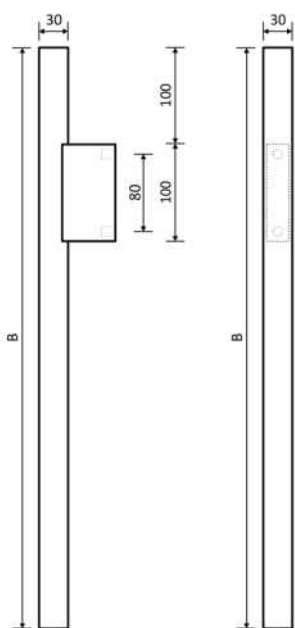

Wymiary

Długość [mm] = B	Rozstaw [mm] = A
500	80

Elegancki, nowoczesny pochwyty drzwiowy fi 30, wykonany z aluminium malowanego na czarny mat i stali nierdzewnej.

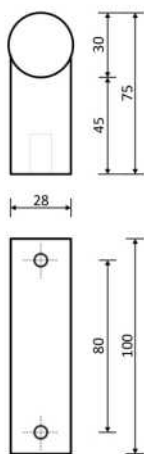
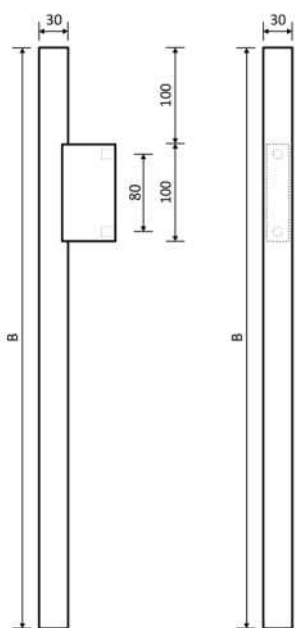

Wymiary

Długość [mm] = B	Rozstaw [mm] = A
500	80

Elegancki, nowoczesny pochwyty drzwiowy fi 30, wykonany z aluminium malowanego na czarny mat i stali nierdzewnej.

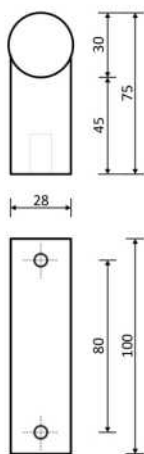
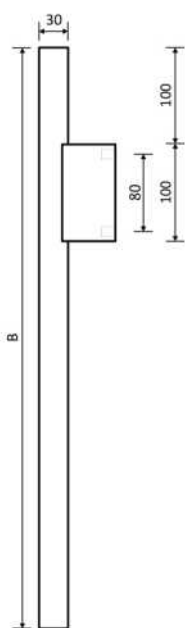

Wymiary

Długość [mm] = B	Rozstaw [mm] = A
500	80



Elegancki stylowy pochwyt drzwiowy wykonany ze stali nierdzewnej.

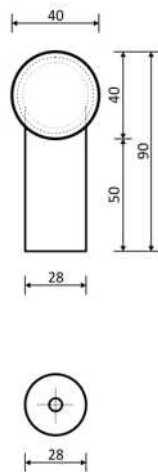
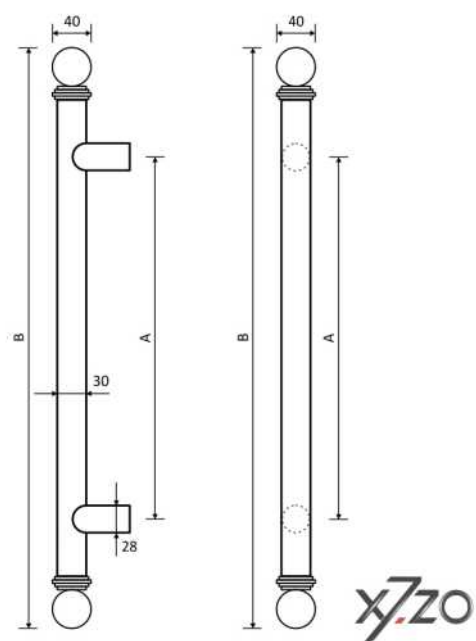

Wymiary

Długość [mm] = B	Rozstaw [mm] = A
500	300

Wymiary

| z42

Długość [mm] = B	Rozstaw [mm] = A
800	600
1000	800

Elegancki stylowy pochwyt drzwiowy wykonany ze stali nierdzewnej.

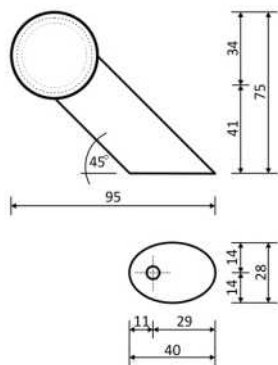
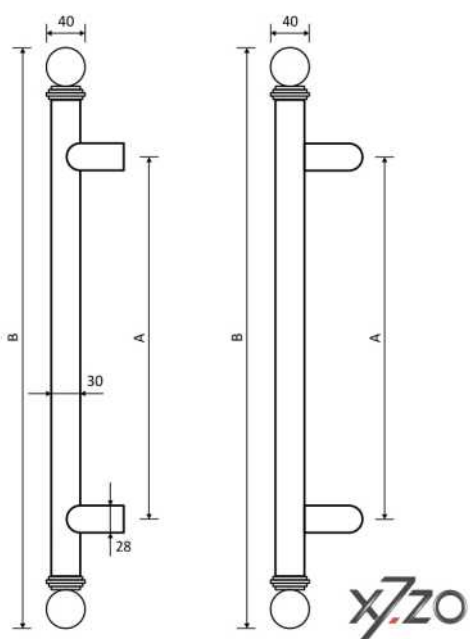

Wymiary

Długość [mm] = B	Rozstaw [mm] = A
500	300

Długość [mm] = B	Rozstaw [mm] = A
800	600
1000	800

Pochwyty do drzwi przesuwnych wykonany ze stali.

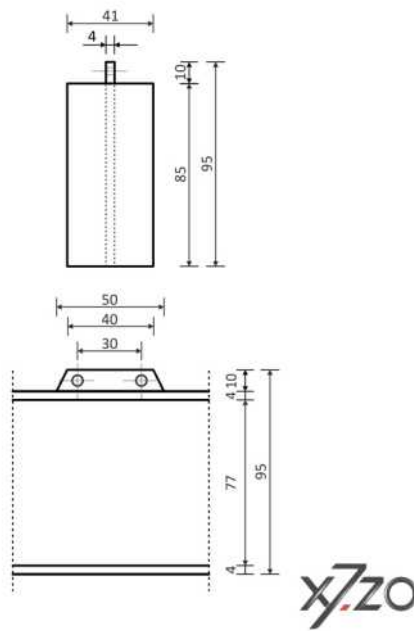
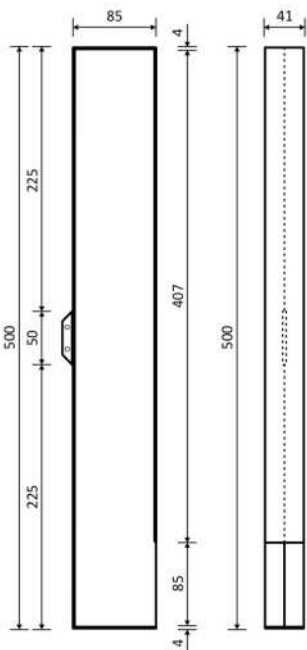

Pochwyty wykonane ze stali i aluminium.

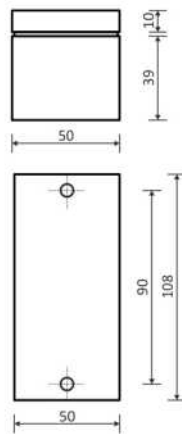
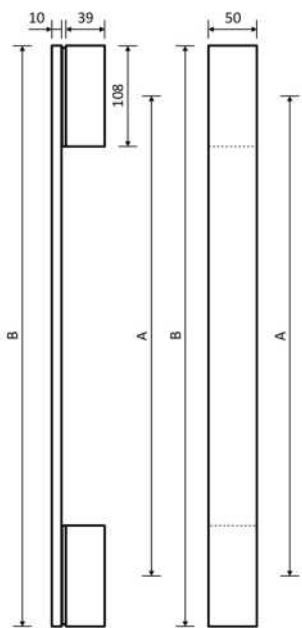

Wymiary

Długość [mm] = B	Rozstaw [mm] = A
1000	890



ENTRASys FD

Uniwersalny system na odcisk palca

Zalety:

- Nowoczesny czujnik pasmowy z wysokowydajnym procesorem gwarantuje bardzo szybkie i precyzyjne rozpoznanie
- Intuicyjne menu (obsługa funkcji nawigacji/pasek nawigacyjny): łatwość obsługi dla klientów prywatnych
- Liczba palców: ¹⁾ok. 50–80, w tym 9 administratorów
- Sygnalizacja statusu diodami LED (czerwona /zielona /żółta): komunikat wizualny podczas skanowania i programowania palców
- Organizacja zarządzania dostępem za pośrednictwem menu
- Kasowanie pojedynczych odcisków palców możliwe również w przypadku nieobecności danego użytkownika; zapewnia to szybką reakcję na nowe sytuacje i zapobiega wejściu osób nieuprawnionych
- Doskonała ochrona przed próbami manipulacji
- W razie awarii zasilania dane systemowe pozostają zachowane
- Każdy ENTRASys FD posiada indywidualny PIN master: w sytuacji awaryjnej (np. w przypadku braku wszystkich administratorów) możliwy jest mimo to dostęp do opcji programowania lub zarządzania
- Szyfrowane i zapewniające bezpieczną transmisję łącze radiowe między skanerem odcisków palców a odbiornikiem radiowym; brak możliwości zwarcia i zmostkowania
- Optyczna ochrona przed aktami wandalizmu: w stanie spoczynku wskaźniki statusu są niewidoczne
- Dyskretny wygląd i ponadczasowy kształt
- Kompatybilny ze wszystkimi odbiornikami radiowymi firmy SOMMER o częstotliwości FM 868,8 MHz
- 4-kanalowa technika sterowania radiowego: elastyczne możliwości zastosowania, np. możliwość sterowania napędem bram, drzwiami wejściowymi, oświetleniem, instalacją alarmową

1) zależnie od stopnia złożoności odcisków palców. 2) zależnie od otoczenia.

DANE TECHNICZNE

Zakres temperatur – 20°C bis +60°C

Częstotliwość radiowa FM 868,8 MHz (Somloq Rollingcode)

Zasięg fal radiowych²⁾ ok. 25 m

Wymiary

Skaner odcisków palców 87 x 47 x 31 mm

Odbiornik radiowy 60 x 34 x 36 mm

Stopień ochrony IP54



Stan: 03/2015. Zastrzegamy sobie możliwość wystąpienia błędów w druku, omyłek i zmian technicznych.



SOMMER ANTRIEBS- UND FUNKTECHNIK GMBH | HANS-BÖCKLER-STR. 22 | D-73230 KIRCHHEIM/TECK
TEL +49 (0)70 21/80 01-0 | FAX +49 (0)70 21/80 01-100 | INFO@SOMMER.EU | WWW.SOMMER.EU

  SOMMERGMBH

  SOMMER_GMBH

Pochwyty z czytnikiem biometrycznym wykonany ze stali i aluminium.

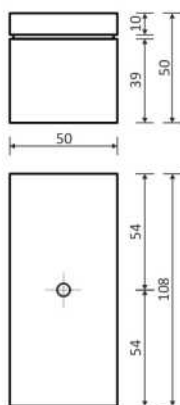
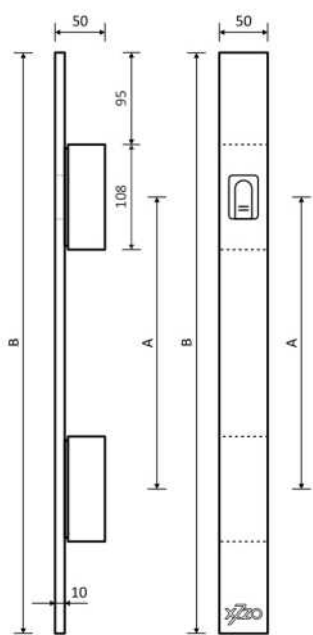

Wymiary

Długość [mm] = B	Rozstaw [mm] = A
1000	700

Pochwyty z czytnikiem biometrycznym wykonany ze stali nierdzewnej.

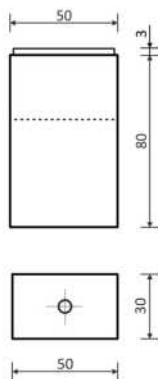
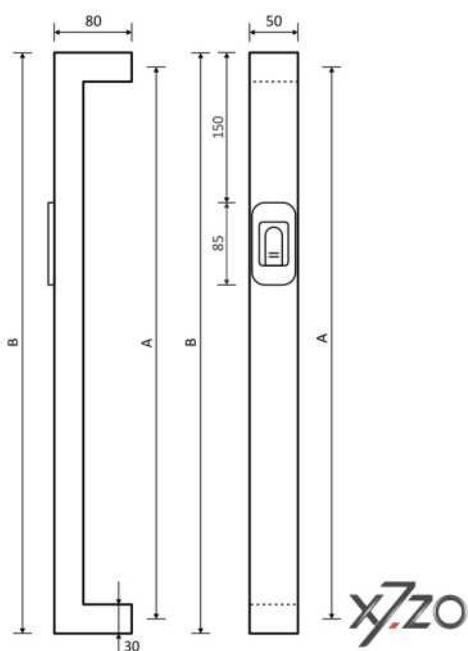

Wymiary

Długość [mm] = B	Rozstaw [mm] = A
1000	970

Długość [mm] = B	Rozstaw [mm] = A
1200	1170
1400	1370
1600	1570
1800	1770
2000	1970

Pochwyty wykonane ze stali nierdzewnej.

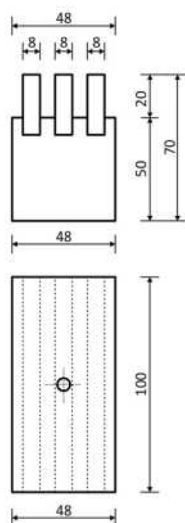
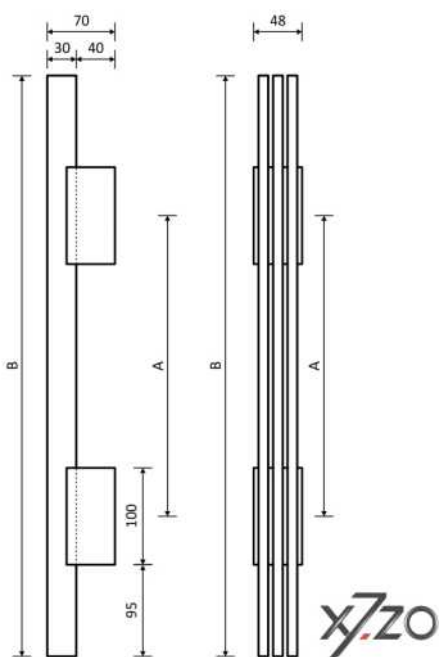

Wymiary

Długość [mm] = B	Rozstaw [mm] = A
1000	700

Pochwyty wykonane ze stali nierdzewnej.

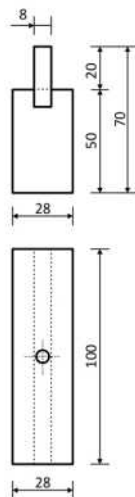
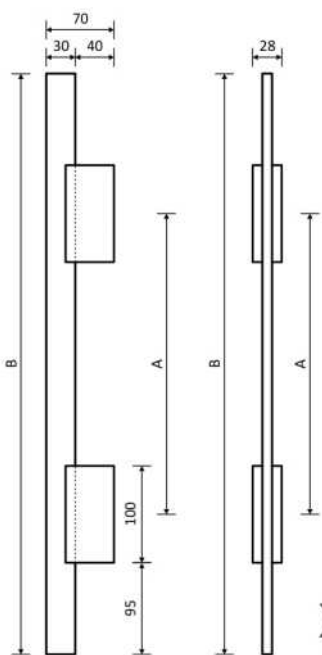

Wymiary

Długość [mm] = B	Rozstaw [mm] = A
1000	700

Pochwyty wykonane ze stali nierdzewnej.

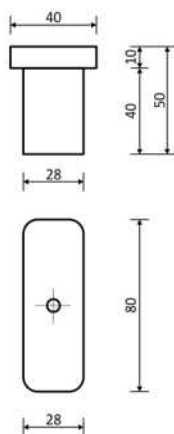
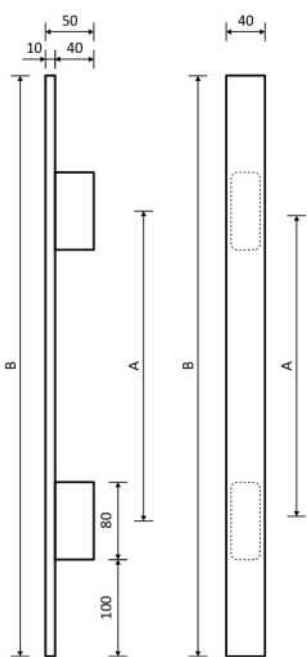

Wymiary

Długość [mm] = B	Rozstaw [mm] = A
1000	700

Pochwyty wykonane ze stali nierdzewnej.

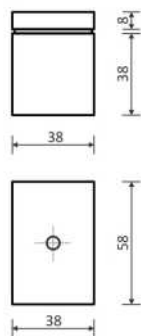
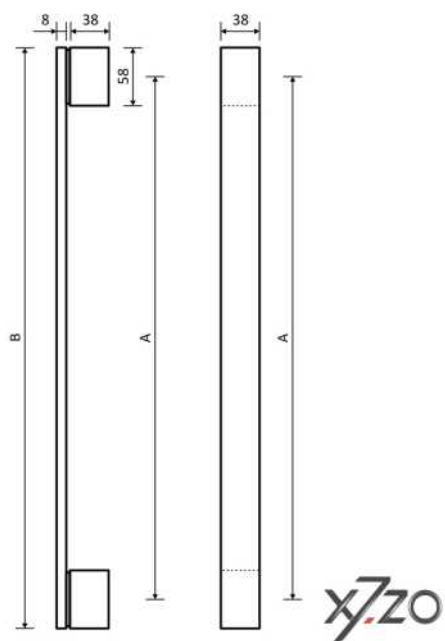

Wymiary

Długość [mm] = B	Rozstaw [mm] = A
500	440



Pochwyty wykonane ze stali nierdzewnej z fornirem kamiennym.

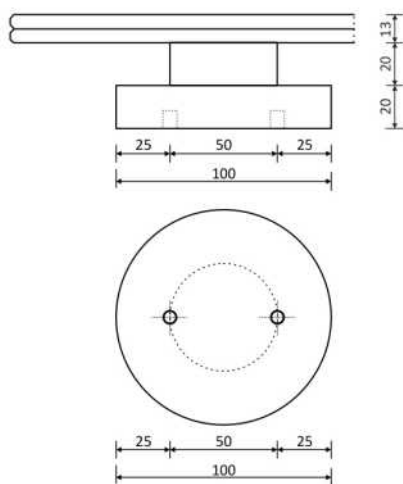
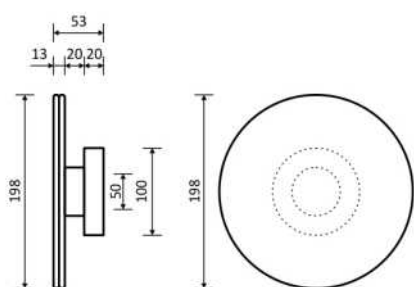

Wymiary

Średnica [mm]	Rozstaw montażowy [mm]
198	50

Pochwyt wykonany ze stali nierdzewnej z forniorem kamiennym.

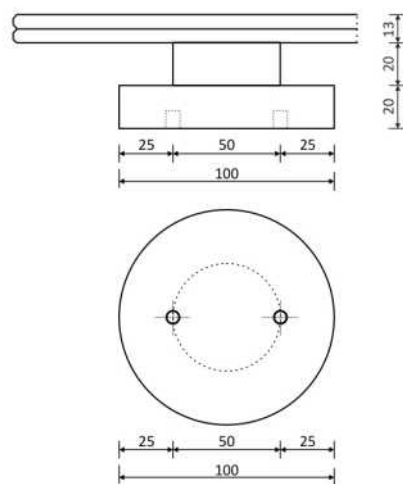
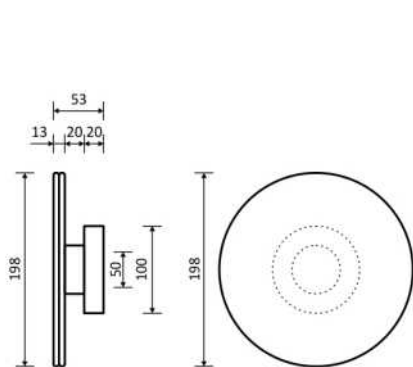

x7zo

x7zo

Wymiary

Średnica [mm]	Rozstaw montażowy [mm]
198	50

Pochwyt wykonany ze stali nierdzewnej z forniorem kamiennym.

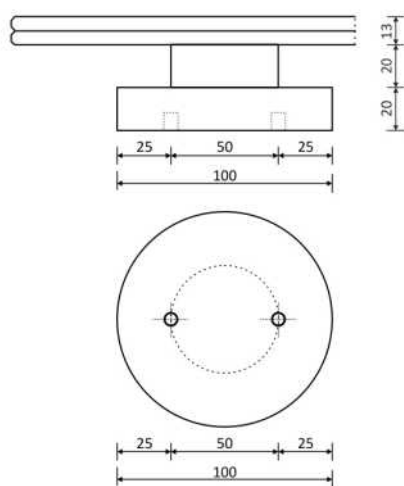
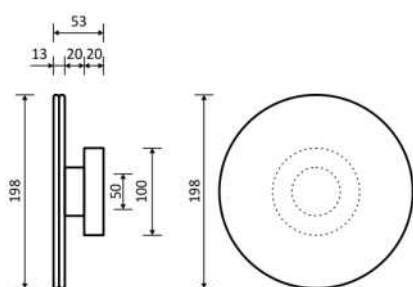

Wymiary

Średnica [mm]	Rozstaw montażowy [mm]
198	50



Pochwyty aluminiowe z fornirem kamiennym.

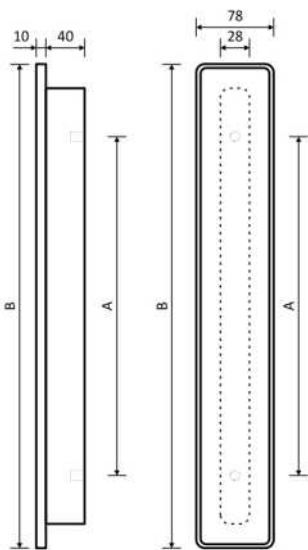

x7zo

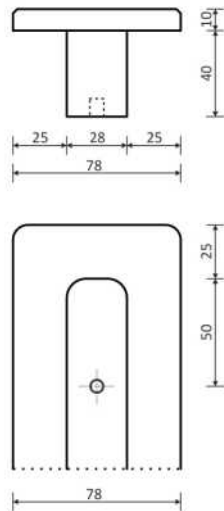

x7zo

Wymiary

Długość [mm] = B	Rozstaw [mm] = A
500	350

Pochwyty aluminiowe z fornirem kamiennym.

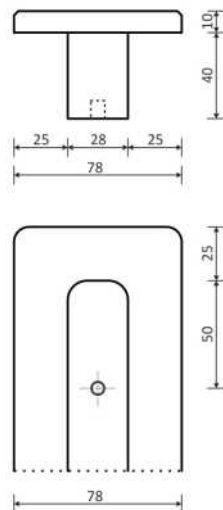
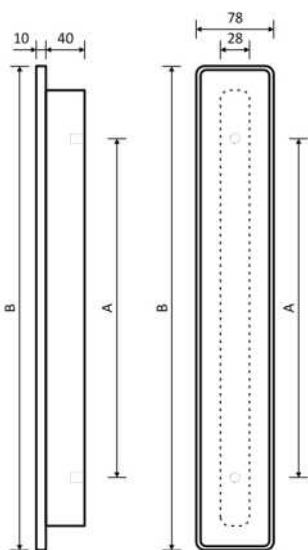

x7zo

x7zo

Wymiary

Długość [mm] = B	Rozstaw [mm] = A
500	350

Pochwyt z elementem kamiennym | z57 500 silver galaxy

Pochwyt aluminiowy z fornirem kamiennym.

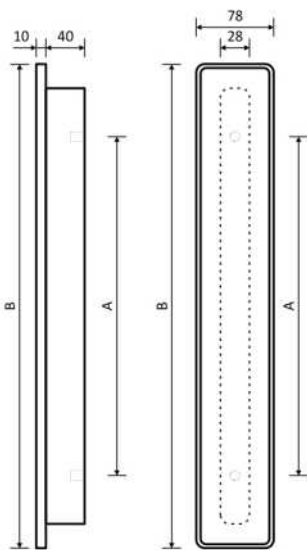

x7zo

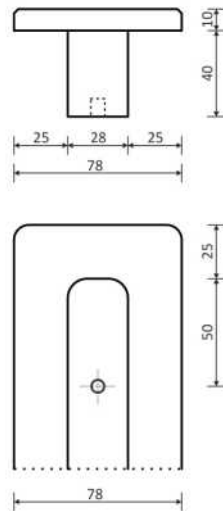

x7zo

Wymiary

Długość [mm] = B	Rozstaw [mm] = A
500	350

Pochwyty aluminiowe z fornirem kamiennym.

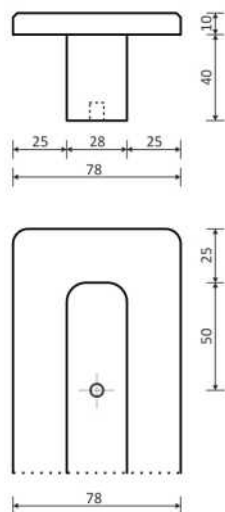
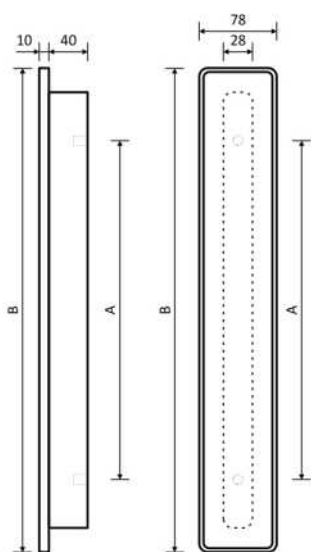

Wymiary

Długość [mm] = B	Rozstaw [mm] = A
700	550

Pochwyt aluminiowy z fornirem kamiennym.

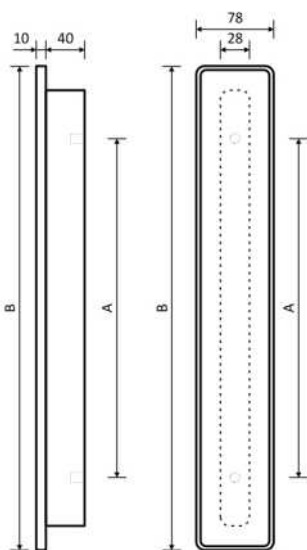

x7zo

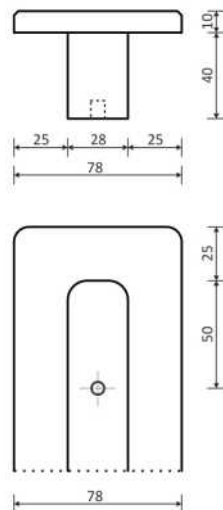

x7zo

Wymiary

Długość [mm] = B	Rozstaw [mm] = A
700	550

Pochwyty z elementem kamiennym | z60 700 silver galaxy

Pochwyty aluminiowe z fornirem kamiennym.

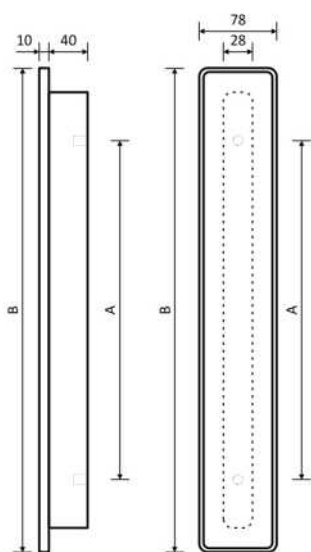

x7zo

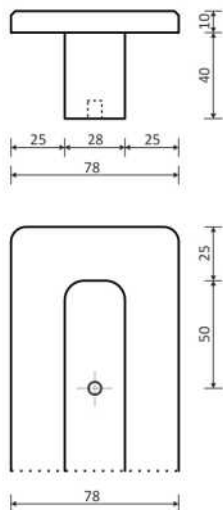

x7zo

Wymiary

Długość [mm] = B	Rozstaw [mm] = A
700	550

Mocowania



g1



g2



g3



g4



g5



g6



g7



p1



p2

x7zo



www.ulmarplus.pl
www.x7zo.pl
biuro@ulmarplus.pl
+48 500 483 510